

DODACI ZA ODRŽAVANJE I RADIONICU



JOHN DEERE

NOTHING RUNS LIKE A DEERE

SVE ZA VAŠ JOHN DEERE

Bez po muke prilagodite svoj John Deere svojim potrebama. Naši visokokvalitetni dodaci odgovaraju vašoj mašini i vašem radu kao nijedni drugi.



SADRŽAJ

UDOBNOST KABINE

Kompleti kamera	5
Mini-frižider.....	19
Punjač	19
Dvosmerna voki-toki radio stanica	21
Radio oprema.....	22
Kugle za volan.....	24
Sedišta.....	25

OSVETLJENJE

Rotaciona svetla.....	29
Reflektori.....	33
LED radna svetla	34
Osram asortiman osvetljenja.....	36
Osram dodaci za rasvetu.....	41
Sijalice	42

DODATNA OREMA I POTEZNICE ZA PRIKOLICE

Dodatna oprema	47
Spojni klinovi	50
Klinovi za priključne mašine	52
Podesive gornje veze.....	53

KUTIJA ZA ALAT I ELEKTRIČNE KOMPONENTE

Spojni elementi	59
Konektori.....	60
Utikači, utičnice i releji.....	63
Osigurači, držači i kutije za osigurače	64
Prekidači i svetla upozorenja.....	68
Električne instalacije – motalice za kablove / vezice za kablove.....	70
Osigurači, osiguračke igle i opruge.....	72
Šelne	76
Zaptivke i mazalice	78
Ručni alati.....	80

ODRŽAVANJE I SERVISIRANJE

NOCO punjači akumulatora.....	83
Dodatna oprema za akumulateore	84
Pištolji i pumpe za podmazivanje.....	86
Rukovanje tečnostima	90
Hemikalije – lubrikanti.....	91

SPOLJAŠNJE ODRŽAVANJE

Perači pod visokim pritiskom.....	93
Dodaci za perače pod visokim pritiskom – sredstva za čišćenje	94
John Deere farbe.....	99

35

**PRAVOUGAONO
LED RADNO SVETLO**

MCXFA1953



22

**BLUETOOTH® RADIO BEŽIČNA
TEHNOLOGIJA, USB, SD, AUX**

MCXFA2800



KOMPLETI ZA VIDEO PRAĆENJE

BEŽIČNI

DIGITALNI KOMPLETI



MCXFA2562

MCXFA2564

PROIZVOD	OPIS	KAMERA	PRAĆENJE	SADRŽAN PRIBOR	KATALOŠKI BROJ
		1X HD DIGITALNA BEŽIČNA KAMERA U BOJI	1X 7" HD DIGITALNI BEŽIČNI QUAD MONITOR U BOJI		
Bežični CabCAM™ sistem od 7"	<ul style="list-style-type: none"> - Digitalni bežični sistem visoke definicije QUAD CabCAM™ od 7" - Dizajniran da izdrži terenske uslove - Ovaj sistem se može proširiti kako bi podržavao do četiri kamere. - (Samo HD digitalne bežične kamere mogu se koristiti sa HD digitalnim bežičnim monitorima) 	<ul style="list-style-type: none"> - Infracrveni iluminatori omogućavaju vidljivost do 32 stope u noćnim uslovima - Mogućnost preslikavanja slike - Dizajnirano za upotrebu u terenskim uslovima - Audio mogućnosti - Kamere zahtevaju izvor napajanja od 12 V do 24 V. 	<ul style="list-style-type: none"> - Mogućnost povezivanja 4 kamere - Audio zvučnik - Daljinski upravljač - 27-pinski snop kablova - Mogućnost snimanja na Micro SD/TF kartici (maks. 128 GB). Micro SD/TF kartica nije uključena 	<ul style="list-style-type: none"> - Nosač za montažu sa kuglastim okretnim zglobovima i montažnom podlogom - Direktni strujni adapter - Automobilski strujni adapter - Fiksirani nosač sa leptir vijcima - Štitnik od sunca - Daljinski upravljač sa svim funkcionalnostima - 2 x 3,25 A DC adaptera 	MCXFA2562
		1X HD DIGITALNA BEŽIČNA KAMERA U BOJI	1X 10" DIGITALNI BEŽIČNI QUAD MONITOR U BOJI SA HD EKRAKOM OSETLJIVIM NA DODIR		
Komplet digitalnih HD kamera od 10", bežični	<ul style="list-style-type: none"> - Digitalni bežični 10" QUAD CabCAM™ sistem visoke definicije - Dizajniran da izdrži terenske uslove - (Samo HD digitalne bežične kamere mogu se koristiti sa HD digitalnim bežičnim monitorima) 	<ul style="list-style-type: none"> - Infracrveni iluminatori omogućavaju vidljivost do 32 stope u noćnim uslovima - Mogućnost preslikavanja slike - Dizajnirano za upotrebu u terenskim uslovima - Audio mogućnosti 	<ul style="list-style-type: none"> - Mogućnost povezivanja 4 kamere - Audio zvučnik - Daljinski upravljač - 27-pinski snop kablova - Mogućnost snimanja na Micro SD/TF kartici (maks. 128 GB). Micro SD/TF kartica nije uključena 	<ul style="list-style-type: none"> - Nosač za montažu sa kuglastim okretnim zglobovima i montažnom podlogom - Direktni strujni adapter - Automobilski strujni adapter - Fiksirani nosač sa leptir vijcima - Štitnik od sunca 	MCXFA2564

UDOBNOST KABINE



ŽIČNI

DIGITALNI KOMPLETI



MCXFA2577



MCXFA2578



MCXFA2563



MCXFA2566

PROIZVOD	OPIS	KATALOŠKI BROJ
DODATNA/ZAMENSKA KAMERA ZA BEŽIČNE KOMPLETE		
HD digitalna bežična kamera	<ul style="list-style-type: none"> - Digitalna bežična HD kamera u boji sa zvukom otporna na vremenske uslove - Infracrveni iluminatori omogućavaju vidljivost do 32 stope u mraku - Podnosi terenske uslove 	MCXFA2577
HD digitalna bežična kamera, sa LED belim svetlom	<ul style="list-style-type: none"> - Digitalna bežična HD kamera u boji sa zvukom otporna na vremenske uslove - Iluminatori sa belim LED svetlom - Podnosi terenske uslove 	MCXFA2578
ZAMENSKI MONITOR ZA BEŽIČNE KOMPLETE		
7" zamenski monitor HD	<ul style="list-style-type: none"> - 7" HD bežični Quad monitor - Mogućnost povezivanja 4 kamere - Audio zvučnik - Daljinski upravljač - 27-pinski snop kablova - Dodaci: - Nosač za montažu sa kuglastim okretnim zglobovima i montažnom podlogom - Direktni strujni adapter - Automobilski strujni adapter - Fiksirani nosač sa leptir vijcima - Štitnik od sunca - (Samo HD digitalne bežične kamere mogu se koristiti sa HD digitalnim bežičnim monitorima.) 	MCXFA2563
- 10" digitalni QUAD monitor, bežični	<ul style="list-style-type: none"> - 10" HD digitalni bežični QUAD monitor u boji sa ekranom osetljivim na dodir - Mogućnost povezivanja 4 kamere - Audio zvučnik - Daljinski upravljač - 27-pinski snop kablova - Dodaci: - Nosač za montažu sa kuglastim okretnim zglobovima i montažnom podlogom - Direktni strujni adapter - Automobilski strujni adapter - Fiksirani nosač sa leptir vijcima - Štitnik od sunca - (Samo HD digitalne bežične kamere mogu se koristiti sa HD digitalnim bežičnim monitorima.) 	MCXFA2566

DRŽAČI



MCXFA2546



MCXFA2543

PROIZVOD	OPIS	ZA KORIŠĆENJE SA	BROJ DELA
Magnetni držač za kameru	<ul style="list-style-type: none"> - Za kamere sa V-držačem - Postavite CabCAM™ kameru na bilo koju magnetsku površinu - Ultra jak - Sa gumenim premazom radi zaštite farbe - Prečnik 3,22" 	CabCAM™ kamere koriste standardni U-držač	MCXFA2546
Držač za montiranje monitora	<ul style="list-style-type: none"> - Držač za montažu daljinskog monitora CabCAM™ - Kućište od aluminijuma sa leptirastim vijkom za podešavanje položaja stezaljke monitora - 2 proračunata otvora za montažu, koja odgovaraju zavrtnjima ili vijcima od 6 mm 	Kompatibilno sa svim CabCAM™ LCD ekranima	MCXFA2543

ANTENE



MCXFA2539



MCXFA2544



MCXFA2540



MCXFA2581

PROIZVOD	OPIS	ZA KORIŠĆENJE SA	BROJ DELA
Zamenska antena – bežična	<ul style="list-style-type: none"> - Dužine 4,5" - Otporno na vremenske uslove 	BEŽIČNI CabCAM™ kompleti, analogni i digitalni	MCXFA2539
Nosač antene za monitor	<ul style="list-style-type: none"> - Navojni tip sa kolenom pod uglom od 90° - Prikladno kao zamena za bežični monitor 		MCXFA2544
Magnetna antena – bežična	<ul style="list-style-type: none"> - Spoljni kabl dužine 9,75 ft - Otporno na vremenske uslove - 5 dB 	BEŽIČNI CabCAM™ kompleti, analogni i digitalni	MCXFA2540
Zamenska antena	- Zamenska antena za CabCAM™		MCXFA2581

ŽIČNI

DIGITALNI KOMPLETI



MCXFA2504



MCXFA2558



MCXFA2560

PROIZVOD	OPIS	KAMERA	PRAĆENJE	SADRŽAN PRIBOR	KATALOŠKI BROJ	
		2X HD KAMERE U BOJI OTPORNE NA VREMENSKE USLOVE	7" HD MONITOR U BOJI SA EKRANOM OSETLJIVIM NA DODIR			
	7" HD komplet digitalne kamere sa Quad ekranom osetljivim na dodir	– 7" kablovski CabCAM™ sistem i digitalna kamera u boji – Dizajniran da izdrži terenske uslove	– Infracrveni iluminatori omogućavaju vidljivost do 32 stope u noćnim uslovima – Mogućnost preslikavanja slike – Dizajnirano za upotrebu u terenskim uslovima – Audio mogućnosti	– Quad ekran – Mogućnost povezivanja 4 kamere – Audio zvučnik – Daljinski upravljač – 24-pinski snop kablova	– Nosač za montažu sa kuglastim okretnim zglobom i montažnom podlogom – Fiksirani nosač sa leptir vijcima – Štitnik od sunca – Direktni strujni adapter – 2x vodootporna kabla od 20 m – Snop kablova okidača kamere	MCXFA2504
		1X STANDARDNA KAMERA U BOJI OTPORNA NA VREMENSKE USLOVE	1X 7" HD MONITOR U BOJI SA EKRANOM OSETLJIVIM NA DODIR			
	7" HD komplet kamere, analogna kamera, HD monitor	– Kablovski CabCAM™ sistem od 7" sa HD monitorom i standardnom analognom kamerom u boji – Dizajniran da izdrži terenske uslove	– Infracrveni iluminatori omogućavaju vidljivost do 32 stope u noćnim uslovima – Mogućnost preslikavanja slike – Dizajnirano za upotrebu u terenskim uslovima – Audio mogućnosti	– Mogućnost povezivanja 3 kamere – Audio zvučnik – Daljinski upravljač – 13-pinski snop kablova	– Nosač za montažu sa kuglastim okretnim zglobom i montažnom podlogom – Direktni strujni adapter – Automobilski strujni adapter – Fiksirani nosač sa leptir vijcima – Štitnik od sunca – 1x20' video kabl otporan na vremenske uslove – 1x 65' video kabl otporan na vremenske uslove	MCXFA2558
		2X HD KAMERE U BOJI OTPORNE NA VREMENSKE USLOVE	7" QUAD MONITOR SA EKRANOM OSETLJIVIM NA DODIR U BOJI			
	7" Quad CabCAM™ sistem	– 7" kablovski QUAD CabCAM™ sistem visoke definicije otporan na vremenske uslove – Dizajniran da izdrži terenske uslove	– Infracrveni iluminatori omogućavaju vidljivost do 32 stope u noćnim uslovima – Mogućnost preslikavanja slike – Dizajnirano za upotrebu u terenskim uslovima – Audio mogućnosti	– Quad ekran – Mogućnost povezivanja 4 kamere – Audio zvučnik – Daljinski upravljač – 22-pinski snop kablova – A/V ulaz i izlaz	– Nosač za montažu sa kuglastim okretnim zglobom i montažnom podlogom – Fiksirani nosač sa leptir vijcima – Štitnik od sunca – A/V ulazni kabl – Automobilski adapter za napajanje – Direktni strujni adapter – 2x video kablovi dužine 20 ft, otporni na vremenske uslove	MCXFA2560



MCXFA2567



MCXFA2571



MCXFA2572

PROIZVOD	OPIS	KAMERA	PRAĆENJE	SADRŽAN PRIBOR	KATALOŠKI BROJ	
		1X STANDARDNA KAMERA U BOJI OTPORNA NA VREMENSKE USLOVE	1X 7" HD MONITOR U BOJI SA EKRANOM OSETLJIVIM NA DODIR			
	7" komplet HD kamere	– 7" kablovski sistem sa tasterima na dodir CabCAM™ visoke definicije – Dizajniran da izdrži terenske uslove	– Infracrveni iluminatori omogućavaju vidljivost do 32 stope u noćnim uslovima – Mogućnost preslikavanja slike – Audio mogućnost	– Mogućnost povezivanja 4 kamere – Audio zvučnik – Daljinski upravljač – 22-pinski snop kablova	– Nosač za montažu sa kuglastim okretnim zglobom i montažnom podlogom – Direktni strujni adapter – Automobilski strujni adapter – Fiksirani nosač sa leptir vijcima – Štitnik od sunca – 1x20' video kabl otporan na vremenske uslove – 1x 65' video kabl otporan na vremenske uslove	MCXFA2567
		2X HD KAMERE U BOJI OTPORNE NA VREMENSKE USLOVE	1X 7" HD QUAD MONITOR U BOJI SA EKRANOM OSETLJIVIM NA DODIR / TASTERIMA OSETLJIVIM NA DODIR OTPORAN NA VREMENSKE USLOVE			
	Komplet 7" HD kamere, analogna kamera sa belom svetlošću, HD monitor	– 7" kablovski CabCAM™ sistem sa HD monitorom i standardnom analognom kamerom u boji bele svetlosti – Dizajniran da izdrži terenske uslove	– Infracrveni iluminatori omogućavaju vidljivost do 32 stope u noćnim uslovima – Mogućnost preslikavanja slike – Audio mogućnost – Savršeno za praćenje količine preostalog semena u rezervoaru pneumatske sejalice.	– Mogućnost povezivanja 4 kamere – Audio zvučnik – Daljinski upravljač – 22-pinski snop kablova	– Nosač za montažu sa kuglastim okretnim zglobom i montažnom podlogom – Direktni strujni adapter – Automobilski strujni adapter – Fiksirani nosač sa leptir vijcima – Štitnik od sunca – 1x20' video kabl otporan na vremenske uslove – 1x 65' video kabl otporan na vremenske uslove	MCXFA2571
		2X HD KAMERE U BOJI OTPORNE NA VREMENSKE USLOVE	1X 7" HD QUAD MONITOR U BOJI SA EKRANOM OSETLJIVIM NA DODIR / TASTERIMA OSETLJIVIM NA DODIR OTPORAN NA VREMENSKE USLOVE			
	Komplet HD Quad kamere od 7", kamera sa belom svetlošću	– 7" kablovski QUAD CabCAM™ sistem otporan na vremenske uslove visoke definicije – Dizajniran da izdrži terenske uslove	– LED iluminatori sa belim svetlom – Mogućnost preslikavanja slike – Audio mogućnost	– Mogućnost povezivanja 4 kamere – Audio zvučnik – Daljinski upravljač – 27-pinski snop kablova	– Nosač za montažu sa kuglastim okretnim zglobom i montažnom podlogom – Direktni strujni adapter – Automobilski strujni adapter – Fiksirani nosač sa leptir vijcima – Štitnik od sunca – 1x20' video kabl otporan na vremenske uslove – 1x 65' video kabl otporan na vremenske uslove	MCXFA2572



ŽIČNI

DIGITALNI KOMPLETI



MCXFA2574



MCXFA2573



MCXFA2556



MCXFA2569

PROIZVOD	OPIS	KAMERA	PRAĆENJE	SADRŽAN PRIBOR	KATALOŠKI BROJ
		KAMERA 1X HD KAMERA U BOJI OTPORNA NA VREMENSKE USLOVE	1X 7" HD MONITOR U BOJI OTPORAN NA VREMENSKE USLOVE SA EKRAKOM OSETLJIVIM NA DODIR		
Komplet HD kamere od 7" HD otporan na vremenske uslove, kablovski	– Sistem CabCAM™ visoke definicije od 7" sa tasterima osetljivim na dodir otporan na vremenske uslove, kablovski – Dizajniran da izdrži terenske uslove	– Infracrveni iluminatori omogućavaju vidljivost do 32 stope u noćnim uslovima – Mogućnost preslikavanja slike – Audio mogućnost	– Mogućnost povezivanja 4 kamere – Audio zvučnik – Daljinski upravljač – 22-pinski snop kablova	– Nosač za montažu sa kuglastim okretnim zglobom i montažnom podlogom – Direktni strujni adapter – Automobilski strujni adapter – Fiksirani nosač sa leptir vijcima – Štitnik od sunca – 1x20' video kabl otporan na vremenske uslove – 1x 65' video kabl otporan na vremenske uslove	MCXFA2574
		2X HD KAMERE U BOJI OTPORNE NA VREMENSKE USLOVE	1X 9" HD QUAD MONITOR U BOJI SA EKRAKOM / TASTEROM OSETLJIVIM NA DODIR		
Komplet Quad kamere od 9", kamera sa belom svetlošću	– Kablovski sistem QUAD CabCAM™ od 9 inča visoke definicije – Dizajniran da izdrži terenske uslove	– LED iluminatori sa belim svetlom – Mogućnost preslikavanja slike – Audio mogućnost	– Mogućnost povezivanja 4 kamere – Audio zvučnik – Daljinski upravljač – 27-pinski snop kablova	– Nosač za montažu sa kuglastim okretnim zglobom i montažnom podlogom – Direktni strujni adapter – Automobilski strujni adapter – Fiksirani nosač sa leptir vijcima – Štitnik od sunca – 2x 20' video kablovi otporni na vremenske uslove	MCXFA2573

PROIZVOD	OPIS	KAMERA	PRAĆENJE	SADRŽAN PRIBOR	KATALOŠKI BROJ
		2X HD KAMERE U BOJI OTPORNE NA VREMENSKE USLOVE	1X 9" HD MONITOR SA EKRAKOM OSETLJIVIM NA DODIR		
komplet Quad kamera za osmatranje od 9"	– Kablovski video sistem QUAD CabCAM™ od 9". – Dizajniran da izdrži terenske uslove.	– Infracrveni iluminatori omogućavaju vidljivost do 32 stope u noćnim uslovima – Mogućnost preslikavanja slike – Dizajnirano za upotrebu u terenskim uslovima – Audio mogućnosti	– Quad ekran – Mogućnost povezivanja 4 kamere – Audio zvučnik – Daljinski upravljač – 22-pinski snop kablova	– Nosač za montažu sa kuglastim okretnim zglobom i montažnom podlogom – Fiksirani nosač sa leptir vijcima – Štitnik od sunca – Automobilski strujni adapter i direktni strujni adapter – 2x 20' video kablovi otporni na vremenske uslove	MCXFA2556
		1X HD KAMERA U BOJI OTPORNA NA VREMENSKE USLOVE	1X HD MONITOR SA TASTERIMA OSETLJIVIM NA DODIR OD 9"		
Komplet digitalne HD kamere za osmatranje sa tasterom osetljivim na dodir od 9"	– Kablovski sistem visoke definicije CabCAM™ sa tasterom osetljivim na dodir od 9" – Dizajniran da izdrži terenske uslove.	– Infracrveni iluminatori omogućavaju vidljivost do 32 stope u noćnim uslovima – Mogućnost preslikavanja slike – Dizajnirano za upotrebu u terenskim uslovima – Audio mogućnosti	– Mogućnost povezivanja 4 kamere – Audio zvučnik – Daljinski upravljač – 22-pinski snop kablova	– Nosač za montažu sa kuglastim okretnim zglobom i montažnom podlogom – Fiksirani nosač sa leptir vijcima – Štitnik od sunca – Automobilski adapter za napajanje – Strujni adapter za naizmeničnu struju – Direktni strujni adapter – 1 x video kabl otporan na vremenske uslove od 20' – 1 x video kabl otporan na vremenske uslove od 65'	MCXFA2569

ZAMENSKI MONITORI ZA ŽIČNE KOMPLETE



MCXFA2510



MCXFA2559



MCXFA2561



MCXFA2568



MCXFA2575



MCXFA2557



MCXFA2570

PROIZVOD	OPIS	BROJ DELA
HD monitor sa ekranom osetljivim na dodir od 7"	– HD monitor sa ekranom osetljivim na dodir u boji od 7", mogućnost povezivanja 4 kamere, audio zvučnik, daljinski upravljač, 27-pinski kablovski snop – Dodaci: Kuglasti montažni nosač sa montažnom podlogom, direktni strujni adapter, stacionarni montažni nosač sa leptirastim vijcima, štitičnik od sunca	MCXFA2510
HD monitor od 7"	– HD monitor u boji od 7", mogućnost povezivanja 3 kamere, audio zvučnik, daljinski upravljač, 13-pinski kabl za povezivanje – Dodaci: Kuglasti zglobni nosač sa montažnom podlogom, direktni strujni adapter, automobilski adapter za napajanje, stacionarni nosač za montažu sa leptirastim vijcima, zaštita od sunca	MCXFA2559
Komplet Quad CabCAM™ monitora od 7"	– HD QUAD monitor u boji od 7" sa ekranom osetljivim na dodir / tasterom osetljivim na dodir, mogućnost povezivanja 4 kamere, audio zvučnik, daljinski upravljač, 27-pinski snop kablova – Dodaci: Kuglični montažni nosač sa montažnom podlogom, adapter za direktno napajanje, automobilski adapter za napajanje, stacionarni montažni nosač sa leptirastim vijcima, zaštita od sunca	MCXFA2561
HD monitor od 7", kablovski	– HD monitor u boji od 7" sa dugmetom osetljivim na dodir, mogućnost povezivanja 4 kamere, zvučnik, daljinski upravljač, 22-pinski kablovski snop – Dodaci: Kuglasti zglobni nosač sa montažnom podlogom, direktni strujni adapter, automobilski adapter za napajanje, stacionarni nosač za montažu sa leptirastim vijcima, zaštita od sunca	MCXFA2568
HD monitor od 7" otporan na vremenske uslove, kablovski	– HD monitor u boji od 7" otporan na vremenske uslove, sa mogućnošću povezivanja 4 kamere, audio zvučnik, daljinski upravljač, 22-pinski snop kablova – Dodaci: Kuglasti zglobni nosač sa montažnom podlogom, direktni strujni adapter, automobilski adapter za napajanje, stacionarni nosač za montažu sa leptirastim vijcima, zaštita od sunca – Ovo je odličan monitor za primene na otvorenim stanicama. – Monitor mora biti uklonjen u slučajevima kada se mašina ne koristi i kada je izložena vremenskim uslovima tokom dužeg vremenskog perioda.	MCXFA2575

PROIZVOD	OPIS	BROJ DELA
Komplet monitora Quad CabCAM™ od 9"	– Kablovski QUAD monitor u boji sa ekranom osetljivim na dodir / dugmetom osetljivim na dodir od 9", mogućnost povezivanja 4 kamere, audio zvučnik, daljinski upravljač, 27-pinski kablovski snop – Dodaci: Kuglični montažni nosač sa montažnom podlogom, adapter za direktno napajanje, automobilski adapter za napajanje, stacionarni montažni nosač sa leptirastim vijcima, zaštita od sunca	MCXFA2557
Komplet CabCAM™ monitora od 9"	– QUAD monitor visoke definicije od 9" sa tasterima na dodir, mogućnost povezivanja 4 kamere, audio zvučnik, daljinski upravljač, 22-pinski kablovski snop – Dodaci: Kuglični montažni nosač sa montažnom podlogom, adapter za direktno napajanje, automobilski adapter za napajanje, stacionarni montažni nosač sa leptirastim vijcima, zaštita od sunca	MCXFA2570*

* Do isteka zaliha.



DODATNE KAMERE ZA ŽIČNE KOMPLETE



MCXFA2512



MCXFA2513



MCXFA2515



MCXFA2516



MCXFA2517

PROIZVOD	OPIS	ZA KORIŠĆENJE SA	BROJ DELA
Kamera u boji registrarske tablice	<ul style="list-style-type: none"> – CCD kamera u boji otporna na vremenske uslove sa super širokim uglom gledanja od 150° – Dolazi sa 4 infracrvena iluminatora za pomoć pri noćnom osmatranju – Karakteristike: <ul style="list-style-type: none"> – Za korišćenje sa kablovskim CabCAM™ sistemima koji nisu HD – 4 infracrvena iluminatora omogućavaju vidljivost do 9' (3 m) u noćnim uslovima – Super široki ugao gledanja (150°) – Vodootporna konstrukcija – Maks. potrošnja energije 180 mA – Kabl od 36" (1 m) od kamere do konektora. – Prerezani otvori za montažu koji se mogu podešavati od 6-5/8 do 7-1/4 (168 mm – 179 mm) 	Kablovski CabCAM™ kompleti i GPS monitori NTSC formata	MCXFA2512
Kompaktna kamera za bočno montiranje	<ul style="list-style-type: none"> – Kompaktna kamera za bočno montiranje – savršena za vozila, prikolice ili druge vučene mašine. – Otporna na vremenske uslove – Praktično podešavanje ugla – 5 infracrvenih LED svetala – obezbeđuje preko 15' (4,5 m) noćne vidljivosti – Više opcija montaže – Kompaktni profil, 2" x, 1 9/16" x 3 1/2" (50 mm x 40 mm x 89 mm) – Nema zvuka – Maksimalna potrošnja energije 200 mA 	Kablovski CabCAM™ kompleti i GPS monitori NTSC formata	MCXFA2513
NTSC kamera, infracrvena	<ul style="list-style-type: none"> – Infracrveni iluminatori omogućavaju do 32 ft noćne vidljivosti – Otporan na vremenske prilike i konstruisan da izdrži terenske uslove – Uključuje senzore za dan/noć za automatsko podešavanje osvetljenja, mogućnost preslikavanja – Audio i ugao gledanja od 120 stepeni. 	Kablovski CabCAM™ sistemi. NTSC format	MCXFA2515
4 LED PAL 110° kamera u boji – kablovska	<ul style="list-style-type: none"> – Infracrveni iluminatori omogućavaju do 32 ft noćne vidljivosti – Otporan na vremenske prilike i konstruisan da izdrži terenske uslove – Audio karakteristike 	Samo GPS monitori u PAL formatu	MCXFA2516
Plug and Play 110° kablovska kamera u boji	<ul style="list-style-type: none"> – Direktni Plug&Play sa originalnim snopom kablova – Obuhvata šablon zavrtnejeva za originalni nosač sa pratećim priborom za montažu – Infracrveni iluminatori omogućavaju do 32 ft noćne vidljivosti – Otporan na vremenske prilike i konstruisan da izdrži terenske uslove – Audio karakteristike Radi sa: <ul style="list-style-type: none"> – MCXFA2537, produžni kabl od 6 m – MCXFA2538, produžni kabl od 20 m – MCXFA2546, magnetni nosač kamere 	John Deere kombajni serije S i originalni monitor, 5-pinski konektor; zamenski John Deere za kameru AXE41697 od 110°	MCXFA2517

DODATNE KAMERE ZA ŽIČNE KOMPLETE



MCXFA2522



MCXFA2565



MCXFA2576



MCXFA2579



MCXFA2580

PROIZVOD	OPIS	ZA KORIŠĆENJE SA	BROJ DELA
HD 110° kamera u boji – kablovska	<ul style="list-style-type: none"> – Nije kompatibilno sa CabCAM™ kompletima koji nisu HD ili GPS monitorima. Infracrveni iluminatori omogućavaju do 32 m noćne vidljivosti – Otporno na vremenske uslove i konstruisano za izdržavanje terenskih uslova – Audio karakteristike 	Kalovski HD CabCAM™ kompleti	MCXFA2522
HD kamera, automatska blenda	<ul style="list-style-type: none"> – Kompaktno i lagano – Metalno kućište sa poklopcem od nerđajućeg čelika, zatvaračem i nosačem. – Zatvarač je motorizovan i zatvara se kada nije u upotrebi kako bi ostao čist od ostataka – Unutrašnje automatsko grejanje aktivira se kada temperature padnu ispod 5 stepeni – Infracrveni iluminatori omogućavaju vidljivost do 32' tokom noći – Slika se može prebacivati između preslikanog i normalnog prikaza – Stepenn zaštite od prodora je IP69K, otporan na vremenske uslove i konstruisan da izdrži terenske uslove – Rezolucija visoke definicije – Ima audio i ugao gledanja od 130 stepeni 	Samo kablovski CabCAM™ sistemi visoke definicije	MCXFA2565
HD kamera, infracrvena	<ul style="list-style-type: none"> – Infracrveni iluminatori omogućavaju vidljivost do 32' tokom noći – Slika se može prebacivati između preslikanog i normalnog prikaza – Stepenn zaštite od prodora je IP69K, otporan na vremenske uslove i konstruisan da izdrži terenske uslove – Rezolucija visoke definicije – Ima zvuk i ugao gledanja od 110 stepeni. 	Samo kablovski CabCAM™ sistemi visoke definicije	MCXFA76
HD kamera za registrarske tablice	<ul style="list-style-type: none"> – HD kamera za registrarske tablice u boji, otporna na vremenske prilike, audio – Infracrveni iluminatori omogućavaju vidljivost do 9 stopa u mraku – Izdržava terenske uslove 	Samo kablovski CabCAM™ sistemi visoke definicije	MCXFA2579
HD kamera, LED bela svetlost	<ul style="list-style-type: none"> – HD kamera u boji sa zvukom otporna na vremenske uslove – LED iluminatori sa belim svetlom – Izdržava terenske uslove 	Samo kablovski CabCAM™ sistemi visoke definicije	MCXFA2580

DODATNI ORIGINALNI PRIBOR SA ŽIČNE KOMPLETE

Omogućava povezivanje sa originalnim kompletima



MCXFA2526

PROIZVOD	OPIS	ZA KORIŠĆENJE SA	BROJ DELA
MOGUĆNOST POVEZIVANJA JEDNE KAMERE			
AG Trimble kablovski komplet CabCAM™ – kabl od 12 m.	AgGPS FmX, CFX-750, FM-750 ili FM-1000 ekran		MCXFA2525
Komplet kablova za JD GS3 i G4 command – kabl dužine 12 m.	– GS3 CommandCenter™ u serijama 7000R, 8000R i 9000R – G4 CommandCenter™ na modelima 7210R, 7230R, 7250R, 7270R i 8R/8RT	John Deere GS3 i Gen 4 CommandCenter™ integrisani ekran	MCXFA2527
Komplet kablova za seriju JD-6R – kabl od 12 m.	– CommandCenter™ za John Deere serije 6R. – Traktor je zahtevao funkciju "Spremno za kameru" Camera Ready – Opcija c/w VIDEO ULAZNA UTIČNICA, pogodna za John Deere CommandCenter™ komplete serije 7R i 8R	6R (funkcionalnost CAMERA READY je obavezna), 7R, 8R CommandCenter™ kompleti	MCXFA2529
Produžni kabl	– Kablovski snop CabCAM™	MCXFA2569, MCXFA2570, MCXFA2567, MCXFA2568, MCXFA2574, MCXFA2575, Kablovski HD monitori sa tasterima osetljivim na dodir	MCXFA2582
MOGUĆNOST POVEZIVANJA 2 KAMERE			
Komplet kablova za prskalicu John Deere GS3 – kabl od 17"	– Komplet MCXFA2505: Povezuje kamere MCXFA2513, MCXFA2516, MCXFA2512, MCXFA2515 sa originalnim ugrađenim monitorom – Komplet MCXFA2502: Povezuje kameru MCXFA2513 originalnim instaliranim monitorom	Komplet MCXFA2505 Komplet MCXFA2502	MCXFA2534
MOGUĆNOST POVEZIVANJA 3 KAMERE			
Komplet kablova JD GreenStar™ 2630 – kabl od 3 m.	– Zeleni port = kamera 1 – Beli port = kamera 2 – Plavi port = kamera 3		MCXFA2526
Komplet kablova JD-6R serije G4 4640 – kabl od 4 m.	– John Deere traktor G4 CommandCenter™ 4640 ekran: 6R, 7R, 8R i 9R – Modeli John Deere kombajna opremljeni ekranom G4 CommandCenter™ 4640: S430 i S440	Modeli opremljeni G4 CommandCenter™ 4640 ekranom	MCXFA2533
MOGUĆNOST POVEZIVANJA 4 KAMERE			
Komplet adapterskih kablova za JD – kabl od 3.5 m.	– John Deere G4 4640 univerzalni ekran koji se koristi na modelima John Deere 6M, 6R, 6030, 7030, 7R, 8030, 8R/8RT, 9T/9RT	John Deere G4 4640 univerzalni ekran	MCXFA2531
Produžni kabl	– 27-pinski snop za kablovske quad CabCAM™ monitore	MCXFA2556, MCXFA2557, MCXFA2560, MCXFA2561, MCXFA2572, MCXFA2573	MCXFA2583



MCXFA2525



MCXFA2527



MCXFA2529



MCXFA2582



MCXFA2534



MCXFA2533



MCXFA2531



MCXFA2583





MCXFA2530

DODACI ZA KOMPLETE KAMERA

PROIZVOD	OPIS	ZA KORIŠĆENJE SA	BROJ DELA
KOMPLET KABLOVA			
Komplet kablova za prikolicu	<ul style="list-style-type: none"> – 7-pinski – Aluminijumski priključci – Mogućnost povezivanja 2 kamere – 3,25 ft u originalnom stanju, 14 ft kada je rastegnut – Utičnice dolaze s dva kratka upletena kabla za povezivanje monitora i kamere 	Kompleti kablova CabCAM™	MCXFA2528
Komplet adaptera kabla za priključak	<ul style="list-style-type: none"> – Komplet adaptera za kablove 4-u-1 je projektovan za povezivanje više kablovskih CabCAM™ kamera (do 4) sa CabCAM™ monitorom sa Quad ekranom (MCXFA2500). Komplet uključuje: <ul style="list-style-type: none"> – 1 x kratak 4-smerni razdelnik za povezivanje do 4 kamere na pneumatskoj sejalici – 1 x produžni kabl od 10 m za povezivanje alata za seme sa kabinom traktora – 1 x kabl za kabinu traktora dužine 1 m sa 4-smernim razdelnikom za povezivanje sa ulazima kamere na CabCAM™ monitoru sa Quad ekranom (MCXFA2500) 	Može se koristiti na raznim mašinama, ali je idealan za ugradnju na pneumatske sejalice i druge vučene priključke.	MCXFA2530
KABLOVI			
Produžni kabl dužine 3 m			MCXFA2535
Produžni kabl od 6 m			MCXFA2523
Produžni kabl od 9 m			MCXFA2532
Produžni kabl dužine 15 m			MCXFA2536
Produžni kabl od 20 m			MCXFA2524
CabCam™ kabl od 6 m	Vodootporni višenamenski produžni kabl dužine 6 m		MCXFA2537
CabCam™ kabl od 20 m	Višenamenski vodootporni produžni kabl od 20 m	MCXFA2517 omogućava premeštanje kamere.	MCXFA2538



MCXFA2528



MCXFA2535



MCXFA2538

MINI-FRIŽIDER

Prenosni mini-fržiđer sa napajanjem od 12 V. Idealan za upotrebu u kabinama traktora, kombajna ili drugih mašina. Pogodan za flaše, limenke i posude za hranu. Dvostruki režimi hlađenja/grejanja, savršen za održavanje hrane hladnom leti i toplom po potrebi.

PROIZVOD	OPIS	BROJ DELA
Prenosni mini fržiđer	<ul style="list-style-type: none"> – Kapacitet do 6 l – Dimenzije: približno 31 x 17 x 26 cm – Tih rad – Hlađenje: do 19°C niže od temperature sredine – Grejanje: do 50–60°C, zavisno od temperature sredine – Paket sadrži gurtu za nošenje i strujni kabl od 12 V 	MCXFA2351



USB PUNJAČ

PROIZVOD	OPIS	BROJ DELA
USB punjač sa dva izlaza	<ul style="list-style-type: none"> – Epoksidom obložen PCB za izdržljivost i vrhunsku zaštitu od vode – Obuhvata vodonepropusni gumeni poklopac za povećanu otpornost na vodu – Dvostruki USB punjač za montažu na panel sa <ul style="list-style-type: none"> – 1 USB-C port – 1 USB-A port – Struja punjenja 4,8 Amps (2,4 A x 2) – Plava LED osvetljena površina za lako pronalaženje – 12 V DC – Jednogodišnja garancija 	SWUSB42CHD



DVOSMERNI VOKI-TOKI RADII

Odličan voki-toki sistem koji se može koristiti za mnoštvo zadataka, omogućavajući vam da održavate kontakt sa drugima, pružajući poboljšane opcije komunikacije i povećavajući bezbednost pri radu na udaljenim lojacijama. Jedinice održavaju komunikaciju na udaljenostima do 12 km, a autonomija im je do 12 sati rada u optimalnim uslovima.



PROIZVOD	GLAVNE FUNKCIJE	SADRŽAJ PAKOVANJA	BROJ DELA
John Deere voki-toki obezbeđen od strane Midland	<ul style="list-style-type: none"> - LPD/PMR446 primopredajnik sa dvostrukim opsegom - Kanali: 32 PMR446 (16+16 unapred programirana) + 69 LPD - Vodootporno IPX4 - SOS funkcija - Bočni ton: prigušivač buke kraja prenosa - Širok LCD displej sa pozadinskim osvetljenjem - Pokazatelj nivoa baterije - Automatsko čuvanje baterije - 38 CTCSS i 104 DCS tonovi u TX i RX - Dugme CALL sa mogućnošću izbora 10 tonova - RRM kanal (samo za Italiju) - Trajanje baterije do 12 sati - Brzi punjač (3h) - Funkcija monitora - Funkcija čuvanja dece - Dugmad za izbor kanala - Dugme za podešavanje jačine zvuka - Funkcija van opsega (automatski ili ručno) - Funkcija SCAN - Funkcija Vibra-CALL - Dvostruko praćenje - Podešavanje skvelča (9 nivoa) - Zaključavanje tastature - Izbor niske/visoke snage (PMR opseg) - Roger zvučni signal uključeno/isključeno - VOX za komunikaciju bez upotrebe ruku sa 9 odabranih nivoa - 2-pinski džek za spoljašnji mikروفon / spoljašnji zvučnik 	<ul style="list-style-type: none"> - 2 voki-tokija sa kopčom za kaiš - 1 zidni adapter - 1 dvostruki brzi desktop punjač - 2 punjiva baterijska pakovanja od 700 mAh - 2 okovratnika - 2 mikrofona za slušalice - Adapter za dvopolne i trolpolne utikače - Ambalaža: kutija 	MCXFA1517



RADIO-OPREMA

Volite da slušate svoju muziku? Onda su ovi uređaji pravi izbor za vas! Pogledajte naš širok izbor audio uređaja i dodatata. Lako se montiraju i sa njima vaš John Deere postaje istinski vaš.

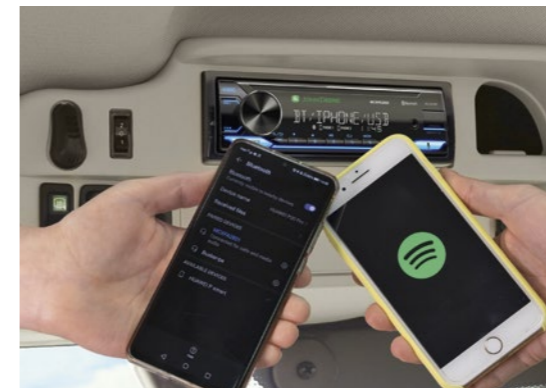

AUDIO UREĐAJI



	RADIO BLUETOOTH® BEŽIČNA TEHNOLOGIJA, USB, SD, AUX	CD RADIO S BLUETOOTH® BEŽIČNOM TEHNOLOGIJOM, USB, SD, AUX	RADIO DAB+, BLUETOOTH® BEŽIČNA TEHNOLOGIJA, USB, SD, AUX	RADIO DAB+, CD, BLUETOOTH® BEŽIČNA TEHNOLOGIJA
Opis	Digitalni medijski prijemnik sa Amazon Alexa / Bluetooth / USB / Spotify / 13-pojasni ekvilajzer	CD prijemnik sa Bluetooth / USB / Spotify / 13-opsežni EQ	Digitalni prijemnik medija sa Bluetooth® bežičnom tehnologijom, DAB+ i prednjim USB/AUX ulazom	CD prijemnik sa Bluetooth® bežičnom tehnologijom, DAB+ i USB/AUX ulazom
Praćenje	<ul style="list-style-type: none"> – Kompatibilan sa Amazon Alexa – Bluetooth® bežična tehnologija – Bluetooth Hands-free pozivi – 2 telefona stalno povezana – Bluetooth striming i kontrola zvuka (A2DP, AVRCP) – 5 BT-Audio veza – Bluetooth pozivanje glasom (potreban je mobilni telefon kompatibilan sa prepoznavanjem glasa) – Profil za pristup imeniku putem Bluetooth-a (PBAP) – Automatsko uparivanje iPhone uređaja – Android reprodukcija muzike – Reprodukcija muzike sa iPod/iPhonea – Kontrola Spotify aplikacije (Android preko Bluetooth-a, iPhone preko Bluetooth-a ili USB-a) – USB brzo punjenje sa strujom od 1,5 A – Kompatibilno sa AAC-om – Kompatibilno sa FLAC – 13-pojasni grafički ekvilajzer – 11-unapred podešeni ekvilajzer – Usklađivanje vremena – Unapređenje prostora – Podizanje zvuka – Odgovor na zvuk – EQ za povezivanje zvuka – Tehnologija K2 (reprodukuje originalni master zvuk tako što povećava brzinu bitova i frekvencijski opseg.) 	<ul style="list-style-type: none"> – Bluetooth® bežična tehnologija – Bluetooth pozivi bez upotrebe ruku – – Mogućnost stalne povezanosti za 2 telefona – Bluetooth pozivanje glasom (potreban je mobilni telefon kompatibilan sa prepoznavanjem glasa) – Profil za pristup imeniku putem Bluetooth-a (PBAP) – Automatsko uparivanje iPhone i Android uređaja putem Bluetooth-a – Bluetooth striming i kontrola zvuka (A2DP, AVRCP) – 5 BT-Audio veza – Kontrola Spotify aplikacije (Android putem Bluetooth-a, iPhone putem USB-a ili Bluetooth-a) – Reprodukcija muzike sa iPod/iPhonea – USB brzo punjenje sa strujom od 1,5 A – Kompatibilan sa FLAC (do 96 kHz / 24 bit) – Kompatibilno sa AAC-om – Osvetljenje promenljive boje – Dvolinijski VA LCD ekran – 13-pojasni grafički ekvilajzer – 11-unapred podešeni ekvilajzer – Usklađivanje vremena – EQ za povezivanje zvuka – Unapređenje prostora – Odgovor na zvuk – Podizanje zvuka 	<ul style="list-style-type: none"> – Bluetooth pozivi bez upotrebe ruku – – Mogućnost stalne povezanosti za 2 telefona – Bluetooth pozivanje glasom (potreban je mobilni telefon kompatibilan sa prepoznavanjem glasa) – Bluetooth audio striming i kontrola (A2DP, AVRCP) – Automatsko uparivanje iPhone i Android uređaja putem Bluetooth-a – Profil za pristup imeniku putem Bluetooth-a (PBAP) – 5 BT-Audio veza – DAB+ tuner ugrađen – Kontrola Spotify aplikacije (Android putem Bluetooth-a, iPhone putem USB-a ili Bluetooth-a) – Reprodukcija muzike sa iPod/iPhonea – USB brzo punjenje sa strujom od 1,5 A – Kompatibilan sa FLAC (do 96 kHz / 24 bit) – Osvetljenje promenljive boje – Dvolinijski VA LCD ekran – 13-pojasni grafički ekvilajzer – 11-unapred podešeni ekvilajzer – EQ za povezivanje zvuka – Podizanje zvuka – Usklađivanje vremena – Unapređenje prostora – Odgovor na zvuk 	<ul style="list-style-type: none"> – DAB+ tuner ugrađen – Bluetooth Hands-free pozivi – 2 telefona stalno povezana – Bluetooth striming i kontrola zvuka (A2DP, AVRCP) – 5 BT-Audio veza – Bluetooth pozivanje glasom (potreban je mobilni telefon kompatibilan sa prepoznavanjem glasa) – Profil za pristup imeniku putem Bluetooth-a (PBAP) – Automatsko uparivanje iPhone uređaja preko Bluetootha – Reprodukcija muzike sa iPod/iPhonea – Kontrola Spotify aplikacije (Android putem Bluetooth-a, iPhone putem USB-a ili Bluetooth-a) – USB brzo punjenje 1,5 A – Bluetooth® bežična tehnologija (Dostupne funkcije zavise od mobilnog telefona.) – Kompatibilno sa AAC-om – Kompatibilno sa FLAC – Osvetljenje promenljive boje – Dvolinijski VA LCD ekran – 13-pojasni grafički ekvilajzer – 11-unapred podešeni ekvilajzer – Tehnologija K2 (reprodukuje originalni master zvuk tako što povećava brzinu bitova i frekvencijski opseg.) – Usklađivanje vremena – Unapređenje prostora – Odgovor na zvuk – Podizanje zvuka – EQ za povezivanje zvuka
Kataloški broj	MCXFA2800	MCXFA2801	MCXFA2802	MCXFA2803

DODACI ZA AUDIO UREĐAJE

KVALITET ZVUKA I RADIO PRIJEM

Kvalitet zvuka i radio prijem nisu baš na nivou koji želite? To se često lako popravljiva dodatnim zvučnicima i boljom antenom, možda čak i DAB+ antenom za digitalni radio prijem.

PROIZVOD	OPIS	BROJ DELA
DAB antena	Kompletirajte svoju digitalnu audio postavku i uživajte u prednostima montiranjem ove DAB antene. Montira se na staklo, dužine 350 mm, i ima podesivo postolje da odgovara različitim položajima montaže, a isporučuje se sa kablom od 5 m.	MCXFA1103
Razdelnik za DAB antenu	Razdelnik za DAB antenu omogućava standardnoj AM/FM anteni bez pojačala da prima DAB signale, čime se eliminiše potreba za dodatnom DAB antenom prilikom instalacije DAB radija. Pogodno za upotrebu samo sa FM antenama koje nemaju pojačanje. Lako povezivani razdelnik omogućava FM ulaz, DAB i FM izlaz.	MCXFA1104
Radio priključak	ISO konektor za instalaciju audio opreme u starija vozila.	MCXFA1114*



MCXFA1103



MCXFA1114*

KUGLE ZA VOLAN

Na raspolaganju vam je paleta John Deere kugli za volan, sa mogućnošću izbora boje i logotipa tako da odgovara vašem vozilu ili vašim željama. Svaka se proizvodi tako da ima izdržljivu konstrukciju tela od aluminijuma radi trajnosti i neklizajuću, udobnu završnu obradu kako bi upotreba bila bezbedna i sigurna. Svaka kugla za volan se isporučuje sa dva držača i jednim gumenim adapterom za montiranje na običan ili duboki volan.

KUGLE ZA VOLAN

PROIZVOD	KOLIČINA PAKOVANJA	BROJ DELA
Crna sa žutim logom	12	MCXFA1561
Zelena sa žutim logom		MCXFA1562
Zelena sa logotipom iz 1950. godine		MCXFA1565
Deluks točak sa zelenim logotipom		MCXFA1566
Deluks točak sa crnim logotipom		MCXFA1567



MCXFA1561



MCXFA1562



MCXFA1565

* Do isteka zaliha.

SEDIŠTA

Asortiman specijalno skrojjenih presvlaka za sedišta, sa John Deere logotipom, za dugotrajnu zaštitu vašeg sedišta.

PRESVLAKE ZA SEDIŠTA

ALCANE PRESVLAKA ZA SEDIŠTE

Ova ekskluzivna presvlaka za sedišta ima „Alcane“ materijal na centralnom panelu, a veštačku kožu sa bočnih strana.

- Kad se ukombinuju, ovi materijali daju vašem sedištu elegantan izgled
- Materijal „Alcane“ je 100% poliesterski i vrlo je mek.
- Veštačka koža daje izgled poput prave kože, vrlo je izdržljiva i lako se održava
- Naslon od 10 cm sa podesivom dubinom i nagibom sa naslonom za glavu
- grejanje integrisano u sedišta (opciono)



PRESVLAKA OD VEŠTAČKE KOŽE ZA LAKO ODRŽAVANJE

- Visokokvalitetna tkanina od veštačke kože
- Materijal otporan na cepanje, za duži vek trajanja
- Središnji sloj od 10 mm pene
- Lako se čisti tako što se prebriše vlažnom krpom

MCJHD4270S



PRESVLAKA ZA SEDIŠTE NAPRAVLJENA PO MERI

Za dugotrajnu zaštitu vašeg sedišta

- Visokokvalitetna ojačana tkanina
- Materijal otporan na cepanje, za duži vek trajanja
- Materijal tretiran sredstvom koje odbija prljavštinu
- Središnji sloj od 10 mm pene
- Može se prati u mašini na 30 °C

MCJHD2886



UNIVERZALNA PRESVLAKA ZA SEDIŠTE

Za povremenu zaštitu

- Lako i brzo nameštanje i skidanje
- Sa utisnutim logotipom John Deere
- Materijal otporan na cepanje, za duži vek trajanja

MCJHD2901

KLASIČNE PRESVLAKE ZA SEDIŠTE

(napravljene po meri sedišta)



PRESVLAKE ZA SEDIŠTA OD VEŠTAČKE KOŽE I TKANINE										
Seriya traktora	5020, 5R, 6MC + 6RC	5020, 5R, 6MC + 6RC	5020 (< 2007), 6000 + SE, 6010 + SE, 6020 + SE, 6030 + Premium, 7030 E Premium (= 7430 + 7530)	6R, FT4 i MY22 nadalje	6R, FT4 i MY22 nadalje	6M, 6R, 6030, 7030 Premium	7020, 7030 (osim 7030 Premium), 8010, 8020 (T), 8030 (T), 9020 (T), 9030 (T), 9000	7R, 8R, 8RT, 9R, 9RT	–	–
Seriye kombajna	–	–	–	–	–	–	–	–	–	9880 STS™, 9780 CTS™, 9000 WTS, W - C - S - T
SPFH serija	–	–	–	–	–	–	–	–	–	7000, 7050, 8000
Teleskopski utovarivač	3200-3400, 3015-3020	3200-3400, 3015-3020	3200-3400, 3015-3020, 3800	–	–	–	–	–	–	–
Sedišta	Grammer	Grammer	Grammer	Grammar	Grammer	Sears	Sears	Sears	Grammer	Grammer
Presvlaka za sedište	Koža i tkanina	Tekstil	Tekstil	Tekstil	Tekstil	Koža i tkanina	Tekstil	Tekstil	Tekstil	Tekstil
Broj dela	Tekstil presvlaka sedišta	MCJHD4300	MCJHD1730	MCJHD1729 ¹	MCJHD8156	MCJHD4402	MCJHD2677	MCJHD5073	MCJHD2886	MCJHD2886
	Veštačka koža presvlaka sedišta	MCJHD4300S ²	–	–	–	–	–	MCJHD5073S	–	–
	Presvlaka prevrnuta koža + veštačka koža	–	–	–	–	MCJHD4402A ³	–	–	–	–

SPECIJALNE PRESVLAKE ZA SEDIŠTA



SPECIJALNE PRESVLAKE ZA SEDIŠTA			
Seriya	6R, 7R, 8R	8R	8R
Opis	Presvlaka za instruktorsko sedište	Navlaka za sedište Evolution	Navlaka za sedište Evolution
Sedišta	–	Grammer (sedište od specijalne evolution tkanine)	Grammer (sedište od specijalne evolution tkanine)
Presvlaka za sedište	Koža i tkanina	Tekstil	Tekstil
Broj dela	Tekstil presvlaka sedišta	MCJHD5652	MCJHD4428
	Veštačka koža presvlaka sedišta	MCJHD5652S ²	–

UNIVERZALNE PRESVLAKE ZA SEDIŠTE



UNIVERZALNE PRESVLAKE ZA SEDIŠTA			
Seriya	Svi traktori	Sve žetvene mašine	Sve žetvene mašine
Opis	Univerzalna presvlaka	Univerzalna presvlaka	Univerzalna presvlaka
Sedišta	Za sva sedišta	Za sva sedišta	Za sva sedišta
Broj dela	MCJHD2901	MCJHD2900	MCJHD2900

PATOSNICE

Patosnice smanjuju buku i štite podne obloge.

- Prave se po meri za svaki tip John Deere kabine
- Obilaze sve elemente u kabini (pedale, ručke ...)
- Lake za čišćenje
- Otporne na pranje pod visokim pritiskom (hladna voda)
- Materijal: crna guma ili bež štepani tekstil
- Sa logotipom John Deere



PATOSNICE				
Seriya	6M, 6000, 6010, 6020, 6030, 7030 Premium (= 7430 + 7530)	6R	7R, 8R	–
Broj dela	Tekstilna patosnica	–	MCTJHD5561	MCTJHD5072
	Gumena patosnica	MCTJHD6000C	MCTJHD5561C	MCTJHD5072C

¹ Do isteka zaliha.

² Braon veštačka koža.

³ Presvlaka za sedište napravljena po meri Suedette Alcane – veštačka koža.

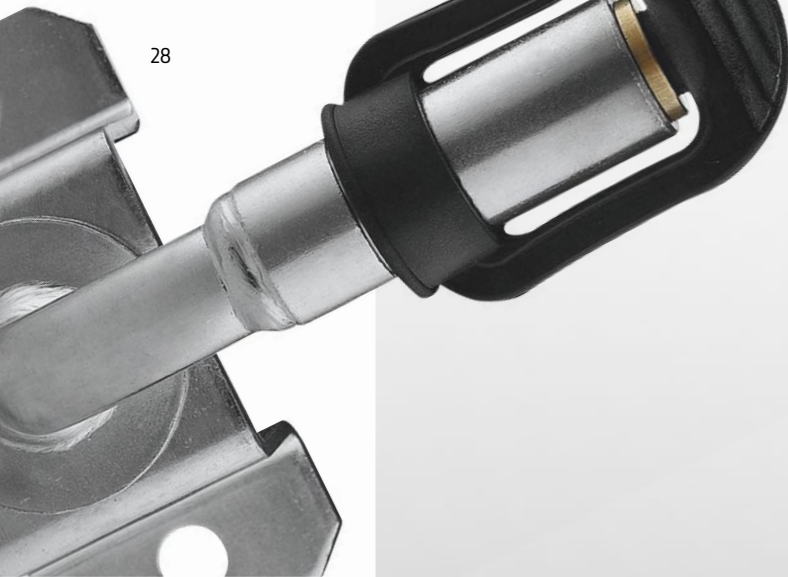

OSVETLJENJE



ROTACIONA SVETLA



ROTACIONO SVETLO

PROIZVOD	OPIS	BROJ DELA
ROTACIONO SVETLO		
Rotaciono svetlo sa magnetnom bazom	12 V 4,6 A baza od polipropilena ojačana fibreglasom	MCXFA1570
Rotaciono svetlo na fleksibilnom nosaču	12 V, 4,6 A fleksibilna gumena baza otporna na vibracije	MCXFA1571
Rotaciono svetlo za montažu na stub	12 V 4,6 A baza od polipropilena ojačana fibreglasom	MCXFA1573
Rotaciono svetlo sa montažom na zavrtnj	12 V 4,6 A baza od polipropilena ojačana fibreglasom	MCXFA1575
PRODAJNI SET		
Reklamno prodajno pakovanje	Sadrži 9 komada MCXFA1571	MCXFA1591





LED ROTACIONA SVETLA

PROIZVOD	OPIS	KATALOŠKI BROJ
LED upozoravajuće rotaciono svetlo narandžaste boje sa magnetnim nosačem	– Dizajnirano za servisna i vozila za spasavanje, gde je od ključne važnosti visoka vidljivost. – 12–24 V maksimalna struja 3,5 A pri 12 V, 2,9 A pri 24 V. Višestruki obrasci treptanja	MCXFA1937
LED rotaciono svetlo sa fleksibilnim nosačem i montažom na stub	– Visoko fleksibilna baza sa obrtnom bravom – DIN A nosač i polikarbonatno sočivo. – 6 LED visokog intenziteta u kombinaciji sa integralnim difuzorom za visok svetlosni učinak – 12–24 V, sigurno za Can magistralu, R65 odobrenje, 130 treptaja/min (šema dvostrukog treptanja)	MCXFA1077
LED rotaciono svetlo sa magnetnim nosačem	– Čvrsta magnetna baza sa zaštitom površine – 1,5 m namotane strujne žice i 2 opcije za strujni utikač (standardni DIN i upaljač) – Polikarbonatno sočivo i šest LED dioda visokog intenziteta u kombinaciji sa integralnim difuzorom obezbeđuju visok učinak svetlosti – 12–24 V, sigurno za Can magistralu, R65 odobrenje, 130 treptaja/min (šema dvostrukog treptanja)	MCXFA1078
LED rotaciono svetlo sa montažom na vijak	– Centralna montaža – M12 navoj sa funkcijom provlačenja kablova i učvršćujućom maticom – Polikarbonatno sočivo i šest LED dioda visokog intenziteta u kombinaciji sa integralnim difuzorom obezbeđuju visok učinak svetlosti – 12–24 V, sigurno za Can magistralu, R65 odobrenje, 130 treptaja/min (šema dvostrukog treptanja)	MCXFA1079
Kompaktno LED svetlo sa montažom na stub	– Kompaktnije rotaciono svetlo sa DIN A nosačem i zavrtnjem za dodatnu sigurnost – Polikarbonatno sočivo i 6 LED dioda visokog intenziteta u kombinaciji sa integralnim difuzorom za postizanje visokog performansnog svetlosnog učinka. – 12–24 V, sigurno za Can magistralu, R65 odobrenje, 130 treptaja/min (šema dvostrukog treptanja)	MCXFA1099
LED rotaciono svetlo narandžaste boje sa montažom na vijak	– Dizajnirano za servisna i vozila za spasavanje, gde je od ključne važnosti visoka vidljivost. – 12–24 V maksimalna struja 3,5 A pri 12 V, 2,9 A pri 24 V. Višestruki obrasci treptanja	MCXFA1938



MCXFA1937



MCXFA1077



MCXFA1078



MCXFA1079



MCXFA1099



MCXFA1938

PROIZVOD	OPIS	KATALOŠKI BROJ
Ultra Slim LED upozoravajuće rotaciono svetlo	– Čvrsto i robusno niskoprofilno narandžasto LED rotaciono svetlo sa snažnom magnetnom bazom, dizajnirano da maksimizuje efikasnost dok minimizira dimenzije. – Karakteristike i specifikacije: Zaštita od obrnute polarizacije. Vodootporan i otporan na vibracije, dizajn za spoljnu ili unutrašnju upotrebu (IP67). Uključivanje/isključivanje i promena šablona na prekidaču utičnice. – 12–24 V maksimalna struja: 1,5 A pri 12 V, 1,0 A pri 24 V veličina rotacionog svetla: 112 mm x 46 mm. 18 LED dioda. 7 šema treptanja. Temperatura: -30 °C do +60 °C	MCXFA1939
Ultra Slim LED upozoravajuće rotaciono svetlo	– Izdržljivo i robusno LED narandžasto svetlo niskog profila sa DIN montažom ili fleksibilnom montažom, projektovano da maksimizira efikasnost uz minimalne dimenzije. – Karakteristike i specifikacije: Zaštita od obrnute polarizacije. Dizajn otporan na vodu i vibracije za spoljnu ili unutrašnju upotrebu (IP67) – 12–24 V maksimalna struja: 1,7 A pri 12 V, 0,85 A pri 24 V veličina rotacionog svetla: Visina, 140 mm x širina, 112 mm. 18 LED lampica. 7 šema treptanja. Temperatura: -30 °C do +60 °C	MCXFA1940
Magnetno montirana LED upozoravajuća svetla 595 mm	– 12–24 V maksimalna struja: 1,7 A pri 12 V, 0,85 A pri 24 V. Višestruki obrasci treptanja	MCXFA1941
LED upozoravajuće svetlo sa montažom na zavrtnj 595 mm	– 12–24 V maksimalna struja: 3,3 A pri 12 V, 2,0 A pri 24 V. Višestruki obrasci treptanja	MCXFA1942
Magnetno montirano LED upozoravajuće svetlo 310 mm	– 12–24 V maksimalna struja: 1,7 A pri 12 V, 0,85 A pri 24 V. Višestruki obrasci treptanja	MCXFA1943
LED upozoravajuće svetlo sa montažom zavrtnjem 310 mm	– 12–24 V maksimalna struja: 1,4 A pri 12 V, 1,0 A pri 24 V. Višestruki obrasci treptanja	MCXFA1944



MCXFA1939



MCXFA1940



MCXFA1941



MCXFA1942



MCXFA1943



MCXFA1944



NOSAČI ZA ROTACIONA SVETLA

PROIZVOD	OPIS	BROJ DELA
NOSAČI ROTACIONOG SVETLA NA STUBU		
Nosač rotacionog svetla za montažu na stub	Nastavak sa masivnom glavom sa 2 zavrtnja	MCXFAI577
Nosač rotacionog svetla za montažu na stub pod pavim uglom	Nastavak sa masivnom glavom sa 2 zavrtnja	MCXFAI578
Nosač rotacionog svetla ravan za montažu na stub sa dva vijka	Nastavak sa masivnom glavom sa 2 zavrtnja, sa sigurnosnim zavrtnjima	MCXFAI579
Nosač stuba za rotaciono svetlo	Okretni nosač sa 2 zavrtnja za zakošene kabine svetlo	MCXFAI580
Zakretni nosač LED rotacionog svetla	Okretni nosač sa 2 zavrtnja	MCXFAI581
Nosač stuba za rotaciono svetlo	Za zavarivanje	MCXFAI582
Stub za rotaciono svetlo na montažnom nosaču od 90°	Nastavak sa masivnom glavom sa 2 zavrtnja, H/D konstrukcija	MCXFAI583
Nosač rotacionog svetla za gornju montažu	Kružna baza sa tri zavrtnja	MCXFAI584
Nosač rotacionog svetla za gornju montažu	Stepenasta baza sa 2 zavrtnja	MCXFAI585
Montažna cev za rotaciono svetlo	Podesiva navojna adapterska utičnica sa sigurnosnim navrtkama	MCXFAI586
Montažna cev za rotaciono svetlo	Obuhvata zavrtnj u strujnoj utičnici. Posebno prilagođeno za John Deere traktore serije 6000 i 7000	MCXFAI513*
PRODUŽETAK STUBA ZA ROTACIONO SVETLO		
Produžetak stuba za rotaciono svetlo	Produžetak stuba za rotaciono svetlo sa Q/R ručkom	MCXFAI576



* Do isteka zaliha.

LED SIJALICE

PROIZVOD	OPIS	FUNKCIJA	BROJ DELA
Terenska LED sijalica, 600 lm	Grlo W2,5x16q. Ekvivalentno sijalici za stop i zadnje svetlo 180. (12 V, 27/7 W) Nije odobreno za upotrebu na javnim magistralama.	Stop i zadnja svetla	MCXFA2450
Terenska LED sijalica, 600 lm	Grlo BA15D. Ekvivalentno sijalici za stop i zadnje svetlo 209, dvopolno. (12 V, 5 W) Nije odobreno za upotrebu na javnim magistralama.	Bočna i zadnja svetla	MCXFA2453
Terenska LED sijalica, 600 lm	Grlo BA15S. Ekvivalentno sijalici za stop i zadnje svetlo 207, 245 i 382. (12 V, 5 W) Nije odobreno za upotrebu na javnim magistralama.	Bočna i zadnja svetla	MCXFA2454
Terenska LED sijalica, 1000 lm	Grlo P45T. Ekvivalentno sijalici za prednje svetlo 410. (12 V, 45/40 W) Nije odobreno za upotrebu na javnim magistralama.	Far	MCXFA2455
Terenska LED sijalica	Ekvivalentno sijalici 885. (12 V, 50 W, grlo PG13) Nije odobreno za upotrebu na javnim magistralama.	Svetlo za maglu	MCXFA2456
Terenska LED sijalica	Ekvivalentno sijalici za prednje svetlo 886. (12 V, 50 W) Nije odobreno za upotrebu na javnim magistralama.	Far	MCXFA2457
Terenska LED sijalica, 1000 lm, grlo P14.5s	Ekvivalentno sijalici prednjeg svetla 448 H1. (12 V, 55 W) Nije odobreno za upotrebu na javnim magistralama.	Far	MCXFA2459
Terenska LED sijalica, 1000 lm, grlo P20d	Ekvivalentno prednjem svetlu 9005 HB3. (12 V, 60 W) Nije odobreno za upotrebu na javnim magistralama.	Far	MCXFA2460
Terenska LED sijalica, 1000 lm, grlo PK22s	Ekvivalentno prednjem svetlu 453 H3. (12 V, 55 W) Nije odobreno za upotrebu na javnim magistralama.	Far	MCXFA2462
Terenska LED sijalica, 1000 lm, grlo PX26d	Ekvivalentna sijalici prednjeg svetla 477 H7. (12 V, 55 W) Nije odobreno za upotrebu na javnim magistralama.	Far	MCXFA2464
Terenska LED sijalica, 1000 lm, grlo PGJ19-5	Ekvivalentno sijalici prednjeg svetla 709 H9. (12 V, 65 W) Nije odobreno za upotrebu na javnim magistralama.	Far	MCXFA2465
Terenska LED sijalica, 1000 lm, grlo PGJ13	Ekvivalentno sijalici 894. (12 V 37,5 W) Nije odobreno za korišćenje na javnim putevima.	Far	MCXFA2466



REFLEKTUJUĆA SIGNALIZACIJA

PROIZVOD	OPIS	TIP APLIKACIJE	BROJ DELA
TROUGLASTI REFLEKTOR			
2 x crveni zadnji reflektori za prikolicu 160 mm x 135 mm (5 kom.) 2 x montažna otvora prečnika 5,8 mm, na razmaku od 70 mm.	Pogodno za upotrebu sa svetlosnim tablama za prikolicu.	Pozadi	MCXFA1239*



* Do isteka zaliha.



LED RADNA SVETLA

Kućišta od livenog aluminijuma, sa mat završnom obradom, izdržljiva akrilna sočiva i nosači od nerđajućeg čelika. Pogodna za poljoprivrednu, komercijalnu i industrijsku upotrebu sa izvorom jednosmerne struje od 10–30 V.

Do tri i po puta niža potrošnja struje i do 50 puta duže trajanje u poređenju sa uporedivim halogenim lampama. Sa oznakom IP67* i dostupnim verzijama reflektorskog i trapezoidnog sočiva.

VERZIJE SOČIVA

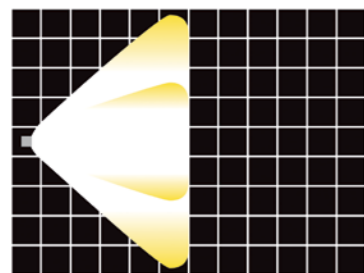

Široki snop

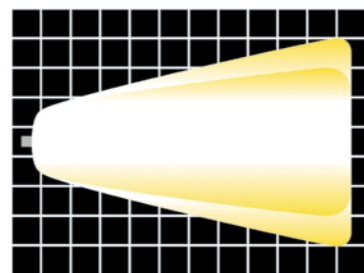

Usmereni snop

*OZNAKA IP: PRAŠINA – VODA

Skraćenica IP znači „zaštita od prodora“ (engl. Ingress Protection). IP kôd se sastoji od dve cifre. Prva cifra predstavlja stepen zaštite opreme od prodora čvrstih stranih tela u kućište; druga cifra predstavlja stepen zaštite od raznih oblika vlage. Što je veća cifra, to je bolje zaptivanje.

REFLEKTORSKA LED RADNA SVETLA



PROIZVOD	VERZIJE SOČIVA	EF. LUMENI	KOLIČINA LED LAMPICA	VOLT	MERENJA	BROJ DELA
Ovalno LED radno svetlo	Široki snop	1.900 lm (bruto) 1.500 lm (efektivno)	8 x 3 W LED svetla	12–24 V	Širina: 140 mm, visina: 100 mm, dubina: 80 mm	MCXFA1950
Okruglo LED radno svetlo	Usmereni snop	2.016 lm (bruto) 1.728 lm (efektivno)	9 x 3 W LED svetla	12–24 V	Širina: 125 mm Visina: 125 mm Dubina: 55 mm	MCXFA1952
Pravougaono LED radno svetlo	Široki snop	960 lm (bruto) 720 lm (efektivno)	4 x 3 W LED svetla	12–24 V	Širina: 130 mm Visina: 50 mm Dubina: 45 mm	MCXFA1953
Kompaktno kvadratno LED radno svetlo	Široki snop	2.000 lm (bruto) 1.800 lm (efektivno)	1 x 25 W LED svetlo	12–24 V	Širina: 90 mm Visina: 90 mm Dubina: 70 mm	MCXFA1954
Okruglo LED radno svetlo	Široki snop	2.160 Lm (bruto) 1.728 lm (efektivno)	9 x 3 W LED svetla	12–24 V	Širina: 125 mm Visina: 125 mm Dubina: 55 mm	MCXFA1956
Niskoprofilno LED radno svetlo	Široki snop	1.350 lm (bruto), 1.255 lm (efektivno)	6 x LED svetla 3 W	12–24 V	Širina: 160 mm, visina: 50 mm, dubina: 60 mm	MCXFA1957
LED radno svetlo prskalice	Usmereni snop svetla	750 lm (efektivno)	2 x 4 W LED svetla	10–80 V	Širina: 143 mm, visina: 90 mm, dubina: 86 mm	MCXFA1958

LED SVETLOSNA GRUPA

PROIZVOD	OPIS	EF. LUMENI	MERENJA	BROJ DELA
LED svetlosna traka	Kombinovani snop svetlosti, terenski	8.800 Lm	543 mm	MCXFA1983
Komplet za instalaciju LED svetlosne trake	Univerzalni profesionalni instalacioni komplet sa prekidačem za kabinu Plug&Play snop kablova za univerzalno osvetljenje	–	Dužina kabla 3950 mm	MCXFA1984*



MCXFA1983



MCXFA1984*

U kompletu sa prekidačem za uklj/isklj. i LED indikatorom, što vam omogućava laku kontrolu osvetljenja iz udobnosti kabine. Obuhvata i osigurač od 30 ampera i automobilski relej od 42 ampera sa ubodnim konektorima koji se ne leme.

* Do isteka zaliha.

ASORTIMAN OSRAM OSVETLJENJA

Radna i izdržljiva, ova robusna i kompaktna svetla su dizajnirana za najzahtevnije primene.

Sa snažnim dugim svetlima i jasnim kratkim i dugim osvetljenjem, ova svetla olakšavaju naporan rad bez odsjaja.



MCXFA2700



MCXFA2717



MCXFA2715



MCXFA2716

PROIZVOD	OPIS	LUMENI	OPSEG OSVETLJENJA (M)	ŠABLON SNOPA	BROJ DELA
SERIJA MULTIFUNCTIONAL - GARANCIJA 5 GODINA					
LED lampa	<ul style="list-style-type: none"> - Snažna radna svetla kompanije OSRAM sa 4 LED sijalice visokih performansi - 2 funkcije LED osvetljenja: radno svetlo i moderno svetlo u obliku slova X - Osvetljenje bliskog polja: Svetlosni snop dužine do 60 m sa uglom snopa od 45° - Kompaktno i robusno: Neraskidivo polikarbonatno sočivo za tešku primenu, sa zaštitom od prenapona i podnapona - Integrisani upravljački program i sistem upravljanja toplotnom energijom za superiorniji vek trajanja - Dimenzije proizvoda (dužina x širina x visina): 85 x 57 x 121,5 mm - 22/2W - 12 V 	1250	55	Široko	MCXFA2700
LED lampa	<ul style="list-style-type: none"> - Svestrano primenljiv i fleksibilan u upotrebi, integrisani drajver i sistem za upravljanje toplotnom energijom regulišu temperaturu OSRAM LED svetlosne trake i na taj način mogu sprečiti oštećenje od pregrevanja. - Dimenzije proizvoda (dužina x širina x visina): 241 x 169 x 134 mm - 70/1,5 W - 12/24 V 	4000	430	Kombinovani	MCXFA2717
LED lampa	<ul style="list-style-type: none"> - OSRAM svetlo impresionira svojim snažnim performansama i dugim vekom trajanja, do 5.000 sati. Svestrano primenljiv, prkosi brojnim uticajima okoline i, zahvaljujući visokokvalitetnim materijalima, posebno je lagan i istovremeno robusan i otporan. - Dimenzije proizvoda (dužina x širina x visina): 176 x 126 x 201 mm - 39/1 W - 12/24 V 	3000	300	Kombinovani	MCXFA2715
LED lampa	<ul style="list-style-type: none"> - Svestrana u primeni i fleksibilna u upotrebi, dolazi sa svojih 16 snažnih LED dioda visokih performansi i dugog veka trajanja iz OSRAM-a. Ima domet do 350 metara i na taj način nudi vozaču impresivnu preglednost na putu i van puta - Dimenzije proizvoda (bez nosača) (dužina x širina x visina): 229 x 261 x 150 mm - Dimenzije proizvoda (uključujući nosač) (dužina x širina x visina): 251 x 261 x 150 mm - 60/2,5 W - 12/24 V 	3500	350	Kombinovani	MCXFA2716

OSRAM



MCXFA2714



MCXFA2707



MCXFA2708



MCXFA2709

PROIZVOD	OPIS	LUMENI	OPSEG OSVETLJENJA (M)	ŠABLON SNOPA	BROJ DELA
SERIJA MULTIFUNCTIONAL - GARANCIJA OD 5 GODINA					
LED lampa	<ul style="list-style-type: none"> - Sa svojih 26 snažnih, dugotrajnih LED dioda visokih performansi, LEDriving svetlosnom trakom iz OSRAMA ima domet do 320 metara i nudi vozaču impresivno predviđanje na putu i van puta. - Dimenzije proizvoda (bez nosača) (dužina x širina x visina): 356 x 86 x 54 mm - Dimenzije proizvoda (uključujući nosač) (dužina x širina x visina): 390 x 86 x 76 mm - 45/1W - 12/24 V 	2700	320	Kombinovani	MCXFA2714
SERIJA SLIM - GARANCIJA OD 5 GODINA					
LED svetlosne trake	<ul style="list-style-type: none"> - Izdržljivo i robusno LED pomoćno svetlo kompanije OSRAM sa sertifikovanim odobrenjem za upotrebu na putevima. Sa svojih šest LED dioda visokih performansi, ovo pomoćno automobilsko svetlo pruža vozačima bolju vidljivost i poboljšanu bezbednost na putu. - Dimenzije proizvoda (bez nosača) (dužina x širina x visina): 182 x 63,5 x 38 mm - Dimenzije proizvoda (uključujući nosač) (dužina x širina x visina): 182 x 63,5 x 50 mm - 14 W - 12/24 V 	1300	190	Spot	MCXFA2707
LED svetlosne trake	<ul style="list-style-type: none"> - Jarko LED svetlo kompanije OSRAM za veću sigurnost na putu sa robusnošću i izdržljivošću za korišćenje na putu i van puta - Dimenzije proizvoda (bez nosača) (dužina x širina x visina): 350 x 63,5 x 38 mm - Dimenzije proizvoda (uključujući nosač) (dužina x širina x visina): 350 x 63,5 x 50 mm - 29 W - 12/24 V 	2600	270	Spot	MCXFA2708
LED svetlosne trake	<ul style="list-style-type: none"> - Pruža značajnu vidljivost na mračnim seoskim putevima, šumskim stazama, van utabanih staza, off-road i na putu sa 12 moćnih, dugotrajnih LED dioda visokih performansi iz OSRAMA. - Dužina kabla: 45 cm - Dimenzije proizvoda (bez nosača) (dužina x širina x visina): 350 x 63,5 x 38 mm - Dimenzije proizvoda (uključujući nosač) (dužina x širina x visina): 350 x 63,5 x 50 mm - 29 W - 12/24 V 	2600	210	Kombinovani	MCXFA2709

ASORTIMAN OSRAM OSVETLJENJA



PROIZVOD	OPIS	LUMENI	OPSEG OSVETLJENJA (M)	ŠABLON SNOPA	BROJ DELA
SERIJA SLIM – GARANCIJA OD 5 GODINA					
LED svetlosne trake	<ul style="list-style-type: none"> Izdržljiva LED snaga sa vekom trajanja od 5000 sati, LED pomoćno svetlo iz OSRAM-a sa sertifikovanim odobrenjem obezbeđuje povećanu i dugotrajnu bezbednost na putu. Dužina kabela - 45 cm Dimenzije proizvoda (bez nosača) (dužina x širina x visina): 556 x 61,5 x 38 mm Dimenzije proizvoda (uključujući nosač) (dužina x širina x visina): 556 x 61,5 x 50 mm 46 W 12/24 V 	3900	370	Spot	MCXFA2710
LED svetlosne trake	<ul style="list-style-type: none"> Značajna vidljivost na mračnim seoskim putevima, šumskim stazama, van utabanih staza, off-road i na putu, zahvaljujući 18 snažnih, dugotrajnih LED dioda visokih performansi iz OSRAM-a. Čak i pri prigušenom svetlu i smanjenoj vidljivosti zbog spoljnih uticaja okoline, svetlosna traka sa do 6000 kelvina može obezbediti uslove slične dnevnom svetlu. Dužina kabela: 45 cm Dimenzije proizvoda (bez nosača) (dužina x širina x visina): 556 x 61,5 x 38 mm Dimenzije proizvoda (uključujući nosač) (dužina x širina x visina): 556 x 61,5 x 50 mm 44 W 12/24 V 	3900	290	Kombinovani	MCXFA2711
FUNKCIONALNA SERIJA – 5-GODIŠNJA GARANCIJA					
Zadnje svetlo	<ul style="list-style-type: none"> Bilo na putevima ili van njih - svetlo za vožnju unazad od OSRAM-a oduševljava svojim moćnim performansama i dugim vekom trajanja, pružajući značajnu vidljivost na mračnim seoskim putevima, šumskim stazama van puta i putevima. Dimenzije proizvoda (bez nosača) (dužina x širina x visina): 121 x 48 x 131 mm Dimenzije proizvoda (uključujući nosač) (dužina x širina x visina): 121 x 48 x 150 mm 15 W 12/24 V 	1100	36	Široko	MCXFA2712
Zadnje svetlo	<ul style="list-style-type: none"> Sa svojih 13 snažnih LED dioda visokih performansi, LED svetlo za rikverc kompanije OSRAM ima do met do 36 metara i na taj način nudi vozaču impresivnu preglednost na putu i van njega. Dimenzije proizvoda (bez nosača) (dužina x širina x visina): 113 x 56 x 127 mm Dimenzije proizvoda (uključujući nosač) (dužina x širina x visina): 113 x 56 x 146 mm 15 W 12/24 V 	1100	36	Široko	MCXFA2713



PROIZVOD	OPIS	LUMENI	OPSEG OSVETLJENJA (M)	ŠABLON SNOPA	BROJ DELA
SERIJA VALUE – GARANCIJA OD 2 GODINE					
LED svetlosne trake	<ul style="list-style-type: none"> Svestrano primenljiv i fleksibilan u upotrebi, integrisani drajver i sistem za upravljanje toplotnom energijom regulišu temperaturu OSRAM LED svetlosne trake i na taj način mogu sprečiti oštećenje od pregrevanja. Dužina kabela: 45 cm Dimenzije proizvoda (bez nosača) (dužina x širina x visina): 275 x 36 x 67 mm Dimenzije proizvoda (uključujući nosač) (dužina x širina x visina): 325 x 36 x 67 mm 27 W 12/24 V 	1500	318	Spot	MCXFA2719
LED svetlosne trake	<ul style="list-style-type: none"> Na putu i van puta, OSRAM svetlosna traka je delotvoran i efikasan dodatak vašem vozilu sa svojih 18 snažnih, dugotrajnih LED dioda visokih performansi. Dužina kabela: 45 cm Dimenzije proizvoda (bez nosača) (dužina x širina x visina): 526 x 36 x 67 mm Dimenzije proizvoda (uključujući nosač) (dužina x širina x visina): 576 x 36 x 67 mm 63 W 12/24 V 	2800	415	Spot	MCXFA2720
LED svetlosne trake	<ul style="list-style-type: none"> OSRAM svetlosna traka impresionira sa 24 moćne, dugovečne LED diode visokih performansi i dugim vekom trajanja do 5000 sati. Dužina kabela: 45 cm Dimenzije proizvoda (bez nosača) (dužina x širina x visina): 306 x 80 x 62 mm Dimenzije proizvoda (uključujući nosač) (dužina x širina x visina): 370 x 80 x 62 mm 30 W 12/24 V 	2100	170	Kombinovani	MCXFA2721
LED svetlosne trake	<ul style="list-style-type: none"> OSRAM svetlosna traka impresionira sa svojih 48 moćnih, dugovečnih LED dioda visokih performansi i dugim vekom trajanja do 5000 sati. Dužina kabela: 45 cm Dimenzije proizvoda (bez nosača) (dužina x širina x visina): 582 x 80 x 62 mm Dimenzije proizvoda (uključujući nosač) (dužina x širina x visina): 646 x 80 x 62 mm 55 W 12/24 V 	4100	238	Kombinovani	MCXFA2722

ASORTIMAN OSRAM OSVETLJENJA



MCXFA2723



MCXFA2724



MCXFA2725



MCXFA2726

PROIZVOD	OPIS	LUMENI	OPSEG OSVETLJENJA (M)	ŠABLON SNOPI	BROJ DELA
SERIJA VALUE – GARANCIJA OD 2 GODINE					
LED radno svetlo	<ul style="list-style-type: none"> – Sa 4 snažne, dugotrajne LED diode visokih performansi, OSRAM okruglo svetlo ima doomet do 240 metara i na taj način nudi vozaču impresivan pregled na putu i van puta. – Dužina kabela: 45 cm – Dimenzije proizvoda (bez nosača) (dužina x širina x visina): 65 x 82 x 83 mm – Dimenzije proizvoda (uključujući nosač) (dužina x širina x visina): 65 x 108 x 83 mm – 22 W – 12/24 V 	1150	240	Široko	MCXFA2723
LED radno svetlo	<ul style="list-style-type: none"> – Dvostruko pakovanje (2 komada) OSRAM LEDriving Cube ima doomet do 114 metara i na taj način operateru nudi impresivnu vidljivost na radnom mestu i na terenu. – Dolazi sa 4 snažne, dugotrajne LED diode visokih performansi. – Dužina kabela: 35 cm – Dimenzije proizvoda (bez nosača) (dužina x širina x visina): 75 x 70 x 85 mm – Dimenzije proizvoda (uključujući nosač) (dužina x širina x visina): 80 x 70 x 85 mm – 20 W – 12/24 V 	1300	114	Spot	MCXFA2724
LED radno svetlo	<ul style="list-style-type: none"> – Dvostruko pakovanje (2 komada); pruža značajno osvetljenje na tamnim poljskim i šumskim stazama, terenskim i van utabanih staza, sa svojih 5 snažnih LED dioda dugog veka trajanja visokih performansi iz OSRAM-a. Takođe ima doomet do 53 metra, omogućavajući operateru impresivnu vidljivost na radnom mestu i na terenu. – Dužina kabela: 35 cm – Dimenzije proizvoda (dužina x širina x visina): 30 x 75 x 93 mm – 8 W – 12/24 V 	550	53	Spot	MCXFA2725
LED radno svetlo	<ul style="list-style-type: none"> – Dvostruko pakovanje (2 komada); pruža značajno osvetljenje na tamnim poljskim i šumskim stazama, terenskim i van utabanih staza, sa svojih 5 snažnih LED dioda dugog veka trajanja visokih performansi iz OSRAM-a. Takođe ima doomet do 43 metra i na taj način obezbeđuje operateru impresivnu vidljivost na radnom mestu i u terenu. – Dužina kabela: 35 cm – Dimenzije proizvoda (dužina x širina x visina): 31 x 73 x 97 mm – 8 W – 12/24 V 	550	43	Široko	MCXFA2726



OSRAM DODACI ZA OSVETLJENJE

INSTALACIONI KABLOVI I LAMPE ZA REGISTRARSKE TABLICE

PROIZVOD	OPIS	BROJ DELA
Instalacija	Kablovi za jednostavnu instalaciju jednog izvora svetlosti sa jednom funkcijom osvetljenja. Prekidač za uključivanje/isključivanje je uključen i može se montirati u kokpitu. 12 V / 24 V	MCXFA2727
Instalacija	Kablovi za jednostavnu instalaciju dva izvora svetlosti sa jednom svetlosnom funkcijom. Prekidač za uključivanje/isključivanje je uključen i može se montirati u kokpitu. 12 V / 24 V	MCXFA2728
Svetlo registrarske tablice	Dvostruki nosač registrarske tablice koji olakšava montažu svetala za vožnju na prednjoj strani vozila zajedno sa nosačem tablice.	MCXFA2729



SIJALICE

SIJALICE

ZA PREDNJE FAROVE

Pakovano pojedinačno u specijalnu blister ambalažu koja se može ponovo zatvoriti.
Pogodno za maloprodaju u salonima distributera.

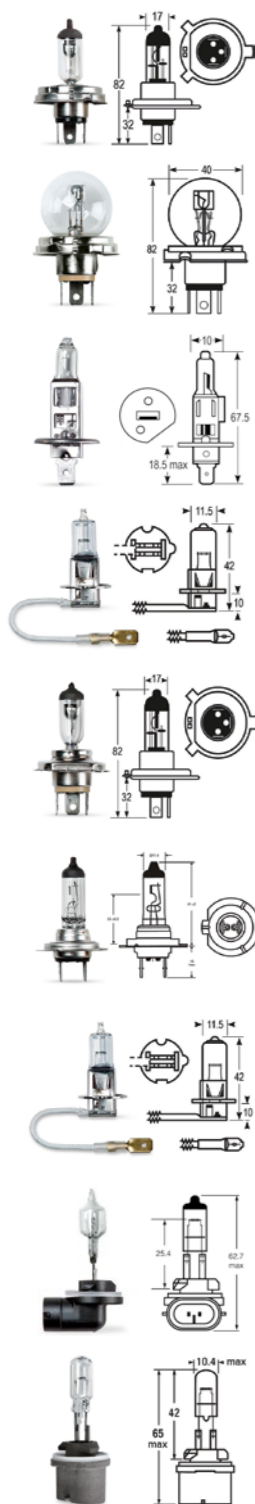

PROIZVOD	TIP APLIKACIJE	EKVIVALENTNI DEO	BROJ DELA
Halogena sijalica 12 V 60-55 W H4 (10 kom.)	Far	Lucas 012, Philips 12596, Osram 64198, GE 52070U	MCXFA1001
Sijalica 12 V, 40-45 W (10 kom.)	Far	Lucas 410, Philips 12620, Osram 7951, GE 193	MCXFA1011
Halogena sijalica 12 V, 55 W, H1 (10 kom.)	Halogena prednja svetla	Lucas 448, Philips 12258, Osram 64150, GE 50310U	MCXFA1012
Halogena sijalica 12 V, 55 W, H3 (10 kom.)	Halogena prednja svetla	Lucas 453, Philips 12336, Osram 64151, GE 50340U	MCXFA1013
Halogena sijalica 12 V 60-55 W (10 kom.)	Halogena prednja svetla	Lucas 472, Philips 12342, Osram 64193, GE 50440U	MCXFA1014
Halogena sijalica 12 V, 55 W, H7 (10 kom.)	Halogena prednja svetla	Lucas 477, Philips 12972, Osram 64210, GE 58520U	MCXFA1015
Halogena sijalica 12 V, 100 W, H3 (10 kom.)	Halogena prednja svetla	Lucas 483, Philips 12455, Osram 62201, GE 50360	MCXFA1016
Halogena sijalica 12 V, 50 W, PG13J (5 kom.)	Halogena prednja svetla	Lucas 886	MCXFA1017
Halogena sijalica 12 V, 55 W, PG13 (5 kom.)	Halogena prednja svetla	Lucas 887	MCXFA1018

ZA BOČNO, ZADNJE, STOP/MIGAVAC, UNUTRAŠNJE I OSVETLJENJE KONTROLNE TABLE

Pakovano pojedinačno u specijalnu blister ambalažu koja se može ponovo zatvoriti.
Pogodno za maloprodaju u salonima distributera.

PROIZVOD	TIP APLIKACIJE	EKVIVALENTNI DEO	BROJ DELA
2 x sijalica 12 V, 5 W (10 kom.)	Bočna i zadnja svetla	Lucas 207, Philips 12821, Osram 5007, GE 2619	MCXFA1002
2 x sijalica 12 V, 5 W (10 kom.)	Bočna i zadnja svetla	Lucas 209, Philips 12822, Osram 5407, GE 2618	MCXFA1003*
2 x sijalica 12 V, 4 W (10 kom.)	Bočna i zadnja svetla	Lucas 233, Philips 12929, Osram 3893, GE 2662	MCXFA1004
2 x sijalica 12 V, 10 W (10 kom.)	Bočna i zadnja svetla	Lucas 245, Philips 12814, Osram 5008, GE 2641	MCXFA1006
2 x sijalica 12 V, 21 W (10 kom.)	Stop/signalno svetlo	Lucas 335, Philips 12422, GE 91375	MCXFA1008*
2 x sijalica 12 V, 21/5 W (10 kom.)	Stop i zadnja svetla	Lucas 380, Philips 12499, Osram 7528, GE 1077	MCXFA1009
2 x sijalica 12 V 21 W (10 komada)	Stop/signalno svetlo	Lucas 382, Philips 12498, Osram 7506, GE 1057	MCXFA1010
2 x sijalica 12 V, 5 W (10 kom.)	Unutrašnje svetlo	Lucas 239, Philips 12844, Osram 6418, GE 7546	MCXFA1005
2 x sijalica 12 V, 1,2 W (10 kom.)	Unutrašnja i svetla instrument table	Lucas 286, Philips 12516, Osram 2721, GE 91603	MCXFA1007*



* Do isteka zaliha.





PAKETI SIJALICA ZA SERWISE

ZA PREDNJE FAROVE

Paleta popularnih sijalica za vozila na 12 V DC, za najčešće namene. Zamenske halogene, ksenonske i sijalice sa vlaknom dostupne u praktičnim količinama, pogodne za upotrebu u servisu.

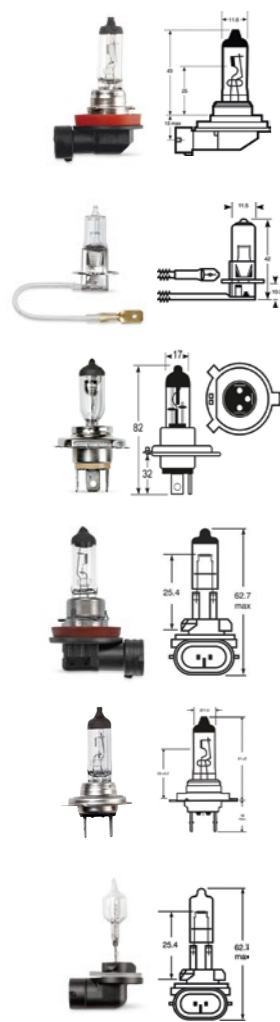

PROIZVOD	TIP APLIKACIJE	EKVIVALENTNI DEO	BROJ DELA
Sijalica 12 V, 55 W H11 (10 kom.)	Halogena prednja svetla	Lucas 711, Philips 12362, Osram 64211, GE 53110U	MCXFA2211
12 V, 55 W, PK22S H3 (10 kom.)	Halogena prednja svetla	Lucas 453, Philips 12336, Osram 64151, GE 50340U	MCXFA2213
Sijalica 12 V, 55 W H4 (10 kom.)	Halogena prednja svetla	Lucas 472, Philips 12342, Osram 64193, GE 50440U	MCXFA2214*
Sijalica 12,8 V, 3,9 A PGJ13 (10 kom.)	Halogena prednja svetla	Lucas 886, Philips 12060, Osram 881	MCXFA2222*
Sijalica 12 V, 55 W H7 (10 kom.)	Halogena prednja svetla	Lucas LLB477, Philips 12972, Osram 64210, GE 58520	MCXFA2224*
Halogena sijalica 12 V 50 W (10 kom.)	Halogena prednja svetla	Lucas LLB886, Philips 886B1, Osram 886, GE 14689 -886	MCXFA2225*

* Do isteka zaliha.

ZA BOČNO, ZADNJE, STOP/MIGAVAC, UNUTRAŠNJE I OSVETLJENJE KONTROLNE TABLE

Paleta popularnih sijalica za vozila na 12 V DC, za najčešće namene. Zamenske halogene, ksenonske i sijalice sa vlaknom dostupne u praktičnim količinama, pogodne za upotrebu u servisu.

PROIZVOD	TIP APLIKACIJE	EKVIVALENTNI DEO	BROJ DELA
Sijalica 12 V, 5 W W2,1X9,5D (10 kom.)	Bočna i zadnja svetla	Lucas 501, Philips 12961, Osram 2825, GE 501	MCXFA2218
Sijalica 12 V, 5 W BAY15D (10 kom.)	Stop i zadnja svetla	Lucas 380, Philips 12499, Osram 7528, GE 1077	MCXFA2209
Halogena sijalica 12 V, 21 W OSP (10 kom.)	Halogeni narandžasti migavac	Lucas LLB81, Philips 12496NA, Osram 7507, GE 1056	MCXFA2226*
Pakovanje sijalica 12 V, 2 W BA7S (10 kom.)	Svetla migavca i table	Lucas 281, Philips 12829, Osram 3898, GE 2696	MCXFA2201*
Sijalica 12 V, 3 W B10D (10 kom.)	Svetlo table	Lucas 700A, Philips 12614, Osram 64122MF	MCXFA2215
Sijalica 12 V, 2 W B8,5D (10 kom.)	Svetlo table	Lucas 286TLG, Philips 12600, Osram 2722MF, GE 5303PS	MCXFA2217*
Sijalica 12 V, 1,2 W B8,5D (10 kom.)	Svetlo table tahografa	Lucas 286TAC, Philips 12598, Osram 2721MF, GE 5301PS	MCXFA2219
Sijalica 12 V, 5 W SV8,5-8 (10 kom.)	Unutrašnje svetlo	Lucas 239, Philips 12844, Osram 6418, GE 7546	MCXFA2205

* Do isteka zaliha.

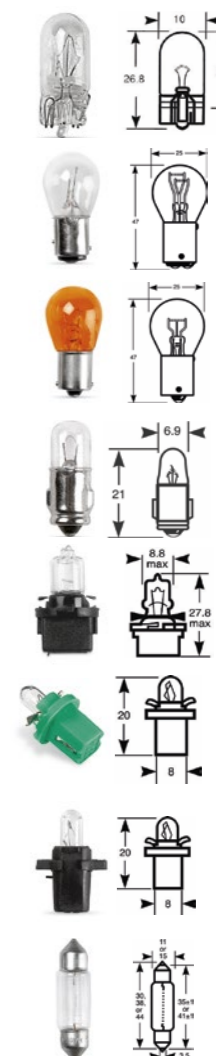



DODACI ZA PRIKOLICE

DODACI

DRŽAČI, DIZALICA ZA TOČAK, OBEZBEĐENJE TERETA I REFLEKTORI

PROIZVOD	OPIS	BROJ DELA
NOSAČI		
Električni nosač	Ploča za montažu 7-pinske utičnice	MCXFA1382
Nosač dizalice točka	Držač montažne stezaljke za upotrebu sa dizalicama prečnika osovine 50 mm	MCXFA1221
DIZALICA SA TOČKOVIMA		
Dizalica sa točkovima 400 kg	Visina 540 mm – 760 mm. Koristiti sa montažnom stezaljkom MCXFA1221.	MCXFA1220
TOVAR		
Manipulacija tovarom	Pakovanje rastegljivih traka 10 kom. (2 x 450 mm, 2 x 600 mm, 2 x 800 mm, 2 x 1000 mm, 2 x 1200 mm)	MCXFA1270



OSVETLJENJA ZA PRIKOLICE

PROIZVOD	OPIS	BROJ DELA
Zamenska sočiva za rasvetne jedinice	Montirano na rasvetnu tablu MCXFA1232/34. 97 x 97 mm	MCXFA1237
Komplet magnetnog svetla za prikolicu	12 V jednosmerne struje, zadnja svetla sa 4 funkcije sa 2,5 m kabla između njih. 7,5 m kabla opremljen 7-pinskim utikačem	MCXFA1241
Komplet magnetnog svetla za prikolicu	12 V jednosmerne struje, zadnja svetla sa 4 funkcije sa 4 m kabla između njih. 12 m kabla sa 7-pinskim utikačem	MCXFA1242
Tabla sa svetlima za prikolicu	1,4 m sa maglenkom, 7 m kabla, 12 jednosmerne struje, montažni otvori 2 x 14 mm	MCXFA2053*
LED jedinica zadnjeg svetla	12 V, 100 x 95 mm 10 LED lampica (4 kom.) 4 funkcije, otporno na vibracije i energetski efikasno	MCXFA2054



MCXFA1237



MCXFA1241



MCXFA1242

* Do isteka zaliha.

UTIKAČI I UTIČNICE

PROIZVOD	BROJ DELA
Utičnica za napajanje 12 V (3 kom.)	MCXFA1135
Strujni utikač 12/24 V (3 kom.)	MCXFA1136
Strujni utikač 12 V (3 kom.)	MCXFA1137
Strujna utičnica za 3 pina (potreban je montažni otvor od 26 mm za karoseriju)	MCXFA1161
Plastični 7-pinski utikač 12 V (5 kom.)	MCXFA1246
Metalni 7-pinski utikač i utičnica (5 kom.)	MCXFA1248
Metalna 7-pinska utičnica 12 V (5 kom.)	MCXFA1250
Metalna 13-pinska utičnica 12 V (3 kom.)	MCXFA1256
13-pinski adapter 12 V/7 – 1 (3 kom.)	MCXFA1258

PROIZVOD	BROJ DELA
Strujni utikač 12/24 V (3 kom.)	MCXFA1136
Strujni utikač sa 3 pina (za upotrebu sa strujnom utičnicom MCXFA1161)	MCXFA1160
Utičnica za struju sa 2 pina	MCXFA1507
Plastični 7-pinski utikač i utičnica (5 kom.)	MCXFA1245
Plastična 7-pinska utičnica 12 V (5 kom.)	MCXFA1247
Metalna 7-pinska utičnica 12 V (5 kom.)	MCXFA1249
7-pinski utikač za prikolicu 12 V (3 kom.)	MCXFA1252
Plastična 13-pinska utičnica 12 V (3 kom.)	MCXFA1257
13-pinski adapter 12 V/13 – 7 (3 kom.)	MCXFA1259



ELEMENTI ZA ZABRAVLJIVANJE

PROIZVOD	BROJ DELA
2 x padajuća reza za kanatu (pričvršćivanje zavrtnjem) M12 x 76 mm (5 kom.)	MCXFA1922*
Opruga s navojem 16 mm (3 kom.)	MCXFA1933*

OSIGURAVAJUĆE OSOVINICE I KLINOVI

PROIZVOD	BROJ DELA
2 x blokirajući klin osovine 11 mm x 89 mm (5 kom.)	MCXFA1392
2 x blokirajući klin osovine 6 mm x 50 mm (5 kom.)	MCXFA1393
2 x blokirajući klin osovine 8 mm x 57 mm (5 kom.)	MCXFA1394
2 x blokirajući klin osovine 9,5 mm x 57 mm (5 kom.)	MCXFA1395
2 x čivija za brzu kuku sa kuglom 10,5 mm x 53 mm (5 kom.)	MCXFA1459
3 x čivija za brzu kuku sa kuglom 15 mm x 60 mm (5 kom.)	MCXFA1460
Pakovanje čivija i R-osigurača (100)	MCXFA1098



MCXFA1392



MCXFA1098

GARNITURE ČIVIJA

PROIZVOD	OPIS	BROJ DELA
8 x 38 mm (5)	Kruškasta	MCXFA1080
8,8 x 42 mm (5)	Kruškasta	MCXFA1081
10,5 x 42 mm (5)	Kruškasta	MCXFA1082
10,5 x 51 mm (5)	Okrugla	MCXFA1083
10,5 x 44 mm (5)	Okrugla	MCXFA1084
6 x 42 mm (5)	Kruškasta sa prstenom	MCXFA1085
6 x 42 mm (5)	Okrugla sa prstenom	MCXFA1086
8 x 38 mm (100)	Kruškasta sa prstenom	MCXFA1087
11 x 42 mm (100)	Kruškasta sa prstenom	MCXFA1089
11 x 70 mm (50)	Okrugla sa prstenom	MCXFA1090
9 x 42 mm (100)	Okrugla sa prstenom	MCXFA1464*
6 x 42 mm (100)	Okrugla sa prstenom	MCXFA1091



MCXFA1083



MCXFA1091

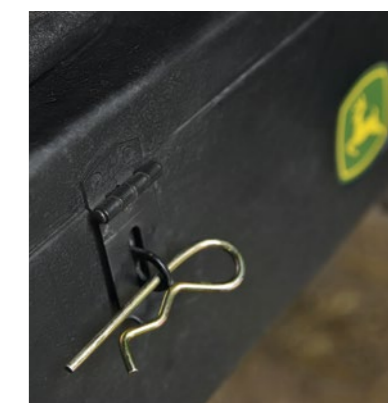
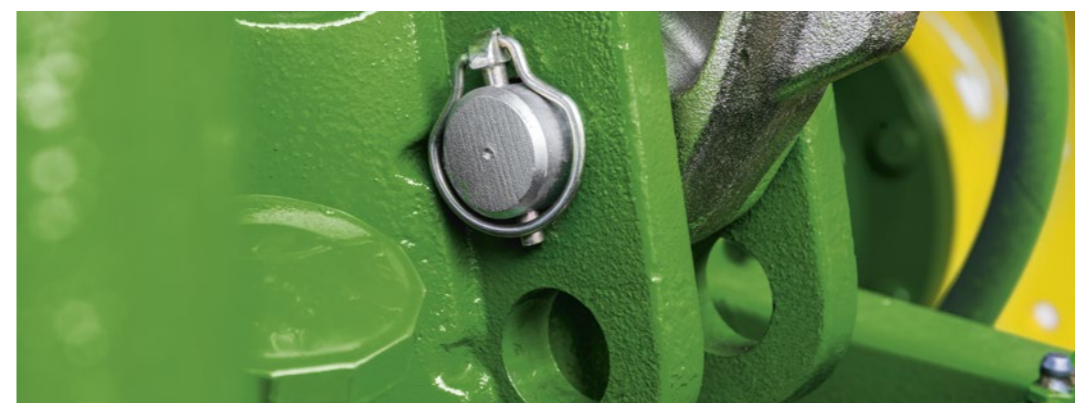

* Do isteka zaliha.

SPOJNI KLINOVI

KLINOVI ZA GORNJU VEZU

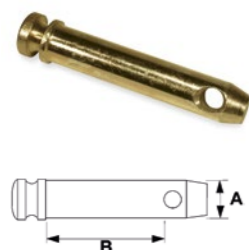

KAT.	A (PREČNIK)		B (DUŽINA)		BROJ DELA
	(MM)	(")	(MM)	(")	
0	16	5/8	76	3	MCXFA1475
1	19	3/4	70	2 3/4	MCXFA1481
1	19	3/4	70	2 3/4	MCXFA1471
1	19	3/4	86	3 3/8	MCXFA1472
1	19	3/4	95	3 3/4	MCXFA1473
1	19	3/4	95	3 3/4	MCXFA1470
1	19	3/4	120	4 3/4	MCXFA1474
2	25	1	76	3	MCXFA1466
2	25	1	92	3 5/8	MCXFA1469
2	25	1	95	3 3/4	MCXFA1468
2	25	1	103	4	MCXFA1467
3	32	1 1/4	120	4 5/8	MCXFA1500

KLINOVI SA LANCEM

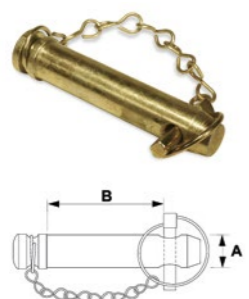

KAT.	A (PREČNIK)		B (DUŽINA)		BROJ DELA
	(MM)	(")	(MM)	(")	
1	19	3/4	70	2 3/4	MCXFA1486
1	19	3/4	92	3 5/8	MCXFA1488
1	19	3/4	95	3 3/4	MCXFA1487
2	25	1	83	3 3/8	MCXFA1490
2	25	1	97	3 13/16	MCXFA1491
2	25	1	102	4	MCXFA1493
2	25	1	103	4 1/16	MCXFA1489
2	25	1	142	5 9/16	MCXFA1492
3	32	1 1/4	118	4 5/8	MCXFA1494
3	32	1 1/4	168	6 5/8	MCXFA1495

KLINOVI SA RUČICOM

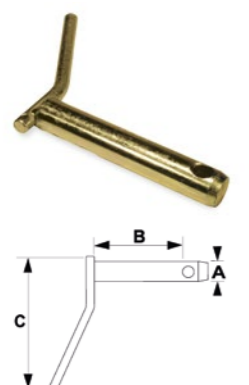

KAT.	A (PREČNIK)		B (DUŽINA)		C (DUŽINA)		BROJ DELA
	(MM)	(")	(MM)	(")	(MM)	(")	
1	19	3/4	117	4 5/8	145	5 3/4	MCXFA1484
2	25	1	117	4 5/8	145	5 3/4	MCXFA1485
3	32	1 1/4	117	4 5/8	70	2 3/4	MCXFA1486
4	32	1 1/4	168	6 5/8	80	3 1/8	MCXFA1487

KLINOVI DVOJNE KATEGORIJE

KAT.		A (PREČNIK)		B (DUŽINA)		C (DUŽINA)		D (PREČNIK)		E (DUŽINA)		BROJ DELA
		(MM)	(")	(MM)	(")	(MM)	(")	(MM)	(")	(MM)	(")	
1	1/2	19	3/4	68	2 3/4	80	3 1/8	25	1	53	2 1/8	MCXFA1478
1	2/3	25	1	75	3 3/4	78	3 1/16	32	1 1/4	56	2 1/4	MCXFA1482
2	1/2	19	3/4	66	2 5/8	65	2 7/16	25	1	16	5/8	MCXFA1479
2	2/3	25	1	75	3 3/8	113	4 1/16	32	1 1/4	19	3/4	MCXFA1483

STEPENASTI KLINOVI

KAT.		A (PREČNIK)		B (DUŽINA)		C (DUŽINA)		D (PREČNIK)		BROJ DELA
		(MM)	(")	(MM)	(")	(MM)	(")	(MM)	(")	
3	1/2	19	3/4	102	4 1/8	22	7/8	25	1	MCXFA1480*
4	2/1	25	1	71	2 13/16	35	1 3/8	19	3/4	MCXFA1477*

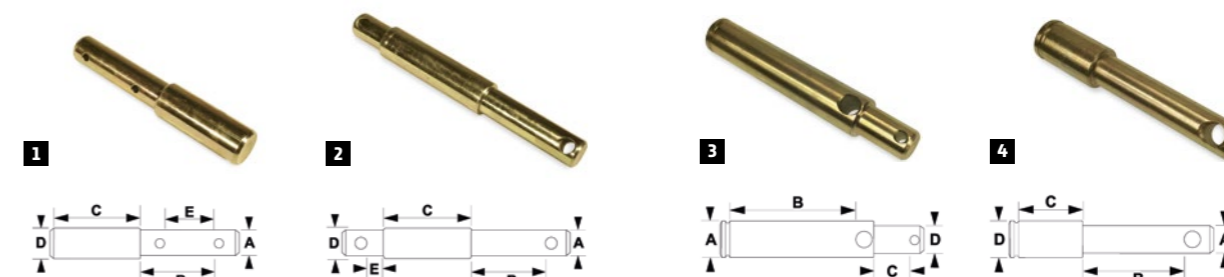

KLINOVI ZA DONJU VEZU

KAT.	A (PREČNIK)		B (DUŽINA)		BROJ DELA
	(MM)	(")	(MM)	(")	
1	22	7/8	88	3 1/4	MCXFA1476
2	28	1 1/8	90	3 9/16	MCXFA1332
2	28	1 1/8	152	6	MCXFA1328
3	37	1 7/16	118	4 5/8	MCXFA1498
3	37	1 7/16	168	6 5/8	MCXFA1499



KLINOVI SA RUČICOM

KAT.	A (PREČNIK)		B (DUŽINA)		C (DUŽINA)		BROJ DELA
	(MM)	(")	(MM)	(")	(MM)	(")	
1	22	7/8	123	4 3/4	145	5 3/4	MCXFA1331
2	28	1 1/8	123	4 3/4	145	5 3/4	MCXFA1333
3	37	1 7/16	118	4 5/8	70	2 3/4	MCXFA1389
3	37	1 7/16	168	6 5/8	70	2 3/4	MCXFA1390

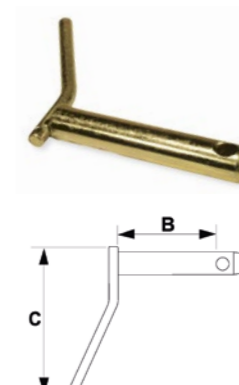

KLINOVI DVOJNE KATEGORIJE

KAT.	A (PREČNIK)		B (DUŽINA)		C (DUŽINA)		D (PREČNIK)		E (DUŽINA)		BROJ DELA	
	(MM)	(")	(MM)	(")	(MM)	(")	(MM)	(")	(MM)	(")		
1	1/2	22	7/8	44	1 3/4	53	2 1/8	28	1 1/8	-	MCXFA1348*	
1	1/2	22	7/8	80	3 1/8	53	2 1/8	28	1 1/8	-	MCXFA1321	
1	1/2	22	7/8	53	2 1/8	81	3 1/8	28	1 1/8	-	MCXFA1322	
2	1/2	22	7/8	165	6 1/2	90	3 1/2	61	2 3/8	28	1 1/8	MCXFA1330
3	1/2	22	7/8	69	2 3/4	72	2 7/8	10	3/8	28	1 1/8	MCXFA1329
3	1/2	22	7/8	78	3 1/8	82	3 1/4	16	5/8	28	1 1/8	MCXFA1458

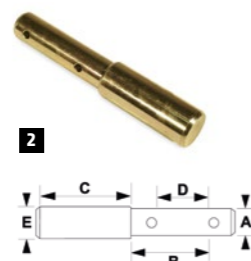

KLINOVI ZA PRIKLUČNE MAŠINE

KAT.	A (PREČNIK)		B (DUŽINA)		C (DUŽINA)		D (PREČNIK)		NAVOJ	BROJ DELA
	(MM)	(")	(MM)	(")	(MM)	(")	(MM)	(")		
1	1	22	7/8	44	1 3/4	22	7/8	-	7/8" UNF	MCXFA1351
1	1	22	7/8	44	1 3/4	19	3/4	-	3/4" UNF	MCXFA1319
1	1	22	7/8	44	1 3/4	28	1 1/8	-	1 1/8" UNF	MCXFA1324*
1	2	28	1 1/8	50	2	28	1 1/8	-	1 1/8" UNF	MCXFA1326
1	2	28	1 1/8	53	2 1/8	22	7/8	-	7/8" UNF	MCXFA1352
1	2	28	1 1/8	53	2 1/8	19	3/4	-	3/4" UNF	MCXFA1318
1	2	28	1 1/8	53	2 1/8	25	1	-	1" UNF	MCXFA1327
1	2	28	1 1/8	54	2 1/8	28	1 1/8	-	7/8" UNF	MCXFA1349
PODESIVO										
2	2	28	1 1/8	53	2 1/8	75	3	-	1 1/8" UNC	MCXFA1325

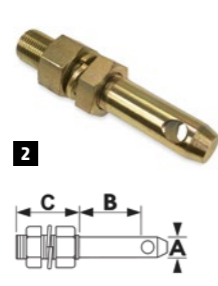
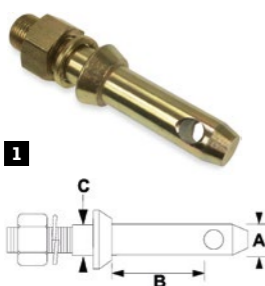

* Do isteka zaliha.



PODESIVE GORNJE VEZE

KAT.	LEVA KAT.	DESNA KAT.	A (MIN. DUŽINA)		B (MAKS. DUŽINA)		C (DUŽINA TELA)		NAVOJ	BROJ DELA
			(MM)	(")	(MM)	(")	(MM)	(")		
1	1/1	1	400	15 3/4	610	24	286	11 1/4	1 1/8 UNC	MCXFA1400
2	1/1	1	446	17 9/16	654	25 3/4	330	13	1 1/8 UNC	MCXFA1403
2	1/1	1	484	19	698	27 1/2	368	14 1/2	1 1/8 UNC	MCXFA1404
1	1/1	1	495	19 1/2	711	28	368	14 1/2	1 1/8 UNC	MCXFA1402
1	1/1	1	570	22 7/16	724	28 1/2	405	15 15/16	1 1/8 UNC	MCXFA1401
1	1/1	1	530	20 7/8	768	30 1/4	438	17 1/4	1 1/8 UNC	MCXFA1405
1	1/1	1	620	24 7/16	838	33	508	20	1 1/8 UNC	MCXFA1399
1	1/2	1	527	20 3/4	737	29	405	15 15/16	1 1/8 UNC	MCXFA1407
1	1/2	1	616	24 1/4	838	33	508	20	1 1/8 UNC	MCXFA1408
1	2/1	2	495	19 1/2	711	28	368	14 1/2	1 1/8 UNC	MCXFA1409*
1	2/2	2	470	18 1/2	730	28 3/4	330	13	1 1/8 UNC	MCXFA1411
1	2/2	2	508	20	768	30 1/4	368	14 1/2	1 1/8 UNC	MCXFA1414
1	2/2	2	528	20 13/16	792	31 3/16	380	15	1 1/4 UNC	MCXFA1420
1	2/2	2	530	20 7/8	725	28 1/2	275	10 13/16	33x3,5mm	MCXFA1501
1	2/2	2	546	21 1/2	806	31 3/4	405	15 15/16	1 1/8 UNC	MCXFA1412
1	2/2	2	562	22 1/8	824	32 7/16	380	15	1 1/4 UNC	MCXFA1422
1	2/2	2	578	22 3/4	832	32 3/4	438	17 1/4	1 1/8 UNC	MCXFA1415
1	2/2	2	546	21 1/2	851	33 1/2	406	16	1 1/8 UNC	MCXFA1410
1	2/2	2	621	24 7/16	897	35 5/16	485	19 1/8	1 1/4 UNC	MCXFA1421
1	2/2	2	648	25 1/2	908	35 3/4	508	20	1 1/8 UNC	MCXFA1413
1	2/2	2	648	25 1/2	927	36 1/2	483	19	1 3/8 UNC	MCXFA1424
1	2/2	2	664	26 1/8	929	36 9/16	485	19 1/8	1 1/4 UNC	MCXFA1423
1	3/2	3	648	25 1/2	927	36 1/2	483	19	1 3/8 UNC	MCXFA1425
1	3/3	3	648	25 1/2	927	36 1/2	483	19	1 3/8 UNC	MCXFA1426
ZA TEŠKE USLOVE RADA										
3	2/2	2	620	24 7/16	886	34 7/8	485	19 1/8	1 1/4 UNC	MCXFA1438*
3	2/2	2	555	21 7/8	792	31 3/16	380	15	36x3 mm	MCXFA1436
3	3/3	3	530	20 7/8	725	28 1/2	275	10 13/16	36x4 mm	MCXFA1502
3	3/3	3	555	21 7/8	792	31 3/16	380	15	36x3 mm	MCXFA1432*
3	2/2	2	656	25 13/16	894	35 3/16	485	19 1/8	36x3 mm	MCXFA1433
3	2/3	2	656	25 13/16	894	35 3/16	485	19 1/8	36x3 mm	MCXFA1434
3	3/3	3	656	25 13/16	894	35 3/16	485	19 1/8	36x3 mm	MCXFA1435

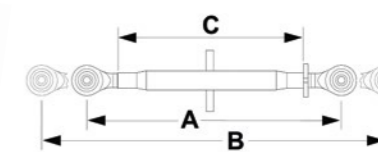

* Do isteka zaliha.

ZAMENSKI KRAJ GORNJE VEZE

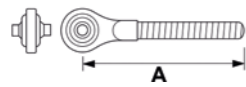

KAT.	RUČNO	A (MIN. DUŽINA)		NAVOJ	BROJ DELA
		(MM)	(")		
1	L	197	7 3/4	1 1/8 UNC	MCXFA1428
1	D	197	7 3/4	1 1/8 UNC	MCXFA1427

OPRUGA PODIZNIH POLUGA



OPIS	MIN. DUŽINA (MM)	MAKS. DUŽINA (MM)	BROJ DELA
– Služi da očuva i kontroliše lateralno kretanje podiznih poluga traktora. – Ima navarene jezičke i završnu obradu otpornu na koroziju.	500	720	MCXFA1345

KLINOVI VUČNIH POTEZNICA

	A (PREČNIK)		B (DUŽINA)		C (DUŽINA)		BROJ DELA
	(MM)	(")	(MM)	(")	(MM)	(")	
1	15	5/8	108	4 1/4	–	–	MCXFA1354
1	19	3/4	99	3 7/8	–	–	MCXFA1356
1	19	3/4	137	5 3/8	–	–	MCXFA1365
1	19	3/4	158	6 1/4	–	–	MCXFA1369
1	22	7/8	98	3 7/8	–	–	MCXFA1355
1	22	7/8	137	5 3/8	–	–	MCXFA1366
1	22	7/8	158	6 1/4	–	–	MCXFA1370
1	25,4	1	137	5 3/8	–	–	MCXFA1364
1	25,4	1	157	6 3/16	–	–	MCXFA1368
1	28	1 1/8	183	7 3/16	–	–	MCXFA1371
1	32	1 1/4	183	7 3/16	–	–	MCXFA1367
1	35	1 3/8	185	7 5/16	–	–	MCXFA1362
AUTOMATSKO ZAKLJUČAVANJE							
2	31	1 1/4	670	26 3/8	150	6	MCXFA1361*

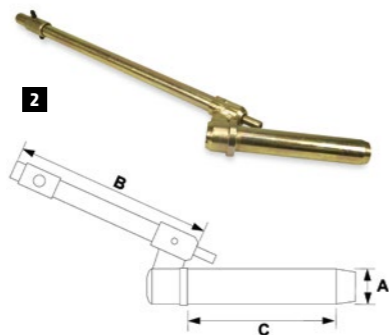
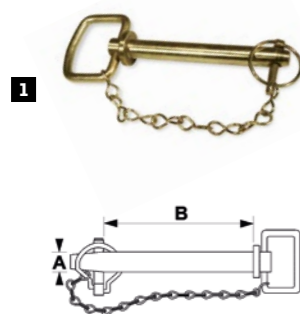

* Do isteka zaliha.

DONJE VUČNE VEZE

VEZE SA RUPAMA

Boja: zelena

KAT.	A (PREČNIK)		B (DUŽINA)		C (DUŽINA)		PREČNIK OTVORA	BROJ OTVORA	ZATEZNA ČVRSTOĆA	BROJ DELA
	(MM)	(")	(MM)	(")	(MM)	(")				
1	22	7/8	645	25 3/8	54	2 1/8	21	7	3150	MCXFA1441
1	22	7/8	765	30	54	2 1/8	20	11	8000	MCXFA1442
2	28	1 1/8	780	30 3/4	54	2 1/8	21	11	8000	MCXFA1443
2	28	1 1/8	935	36 7/8	80	3 1/8	26	9	8000	MCXFA1444
2	28	1 1/8	963	38	60	2 3/8	22	11	7000	MCXFA1440
2	28	1 1/8	963	38	80	3 1/8	28	7	3150	MCXFA1445
3	36	1 15/16	1088	42 7/8	110	4 3/8	32	7	8000+	MCXFA1446



KONVERZIONE ČAURE

GORNJA VEZA

KAT.	KOL. U PAKOVANJU	SADRŽAJ PAKOVANJA	A (PREČNIK OTVORA)		B (PREČNIK)		C (DUŽINA)		BROJ DELA	
			(MM)	(")	(MM)	(")	(MM)	(")		
1	2-1	5	2	19,3	3/4	25,5	1	51	2	MCXFA1449
1	2-1	5	2	19,3	3/4	25,5	1	41	1 5/8	MCXFA1448
1	3-2	5	2	25,7	1	31,75	1 1/4	51	2	MCXFA1451

DONJA VEZA

KAT.	KOL. U PAKOVANJU	SADRŽAJ PAKOVANJA	A (PREČNIK OTVORA)		B (PREČNIK)		C (DUŽINA)		BROJ DELA	
			(MM)	(")	(MM)	(")	(MM)	(")		
2	1-0	5	2	16,3	5/8	22	7/8	33	1 5/16	MCXFA1447*
2	2-1	5	2	22,4	7/8	28	1 1/8	43	1 2/3	MCXFA1450
2	3-2	5	2	28,7	1 3/16	36,6	1 7/16	52	2 1/16	MCXFA1452

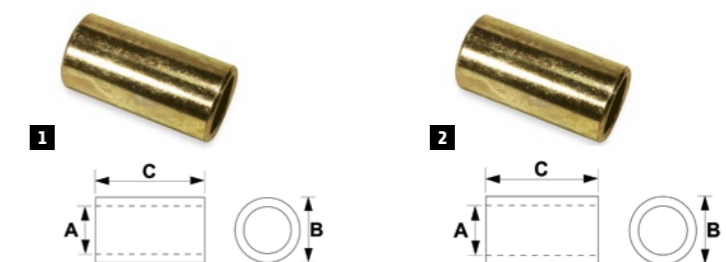

* Do isteka zaliha.

KUGLE SA VOĐICAMA

GORNJA VEZA

KAT.	KOL. U PAKOVANJU	SADRŽAJ PAKOVANJA	A (PREČNIK OTVORA)		B (PREČNIK)		C (ŠIRINA KUGLE)		BROJ DELA	
			(MM)	(")	(MM)	(")	(MM)	(")		
1	2	10	1	25,7	1	50	1 15/16	50	1 15/16	MCXFA1386
1	3-2	10	1	25,7	1	60	2 3/8	50	1 15/16	MCXFA1388
1	3	10	1	32	1 1/4	60	2 3/8	50	1 15/16	MCXFA1387

DONJA VEZA

KAT.	KOL. U PAKOVANJU	SADRŽAJ PAKOVANJA	A (PREČNIK OTVORA)		B (PREČNIK KUGLE)		C (ŠIRINA KUGLE)		BROJ DELA	
			(MM)	(")	(MM)	(")	(MM)	(")		
2	2	10	1	28,7	1 1/8	56	2 3/16	45	1 3/4	MCXFA1385
2	3-2	10	1	28,7	1 1/8	64	2 1/2	45	1 3/4	MCXFA1383
2	3	10	1	37,4	1 7/16	64	2 1/2	45	1 3/4	MCXFA1384
2	4-3	1	1	37,4	1 7/16	85	3 5/16	57	2 1/4	MCXFA1334
2	4	1	1	51	2	85	3 5/16	57	2 1/4	MCXFA1335

KUGLE SA UŠKAMA

KAT.	KOL. U PAKOVANJU	SADRŽAJ PAKOVANJA	A (PREČNIK OTVORA)		B (PREČNIK)		C (ŠIRINA KUGLE)		D (PREČNIK)		BROJ DELA	
			(MM)	(")	(MM)	(")	(MM)	(")	(MM)	(")		
3	2	1	1	28,7	1 1/8	56	2 3/16	70	2 3/4	140	5 1/2	MCXFA1340
3	3-2	1	1	28,7	1 1/8	64	2 1/2	70	2 3/4	140	5 1/2	MCXFA1341
3	3	1	1	37,4	1 7/16	64	2 1/2	70	2 3/4	140	5 1/2	MCXFA1339

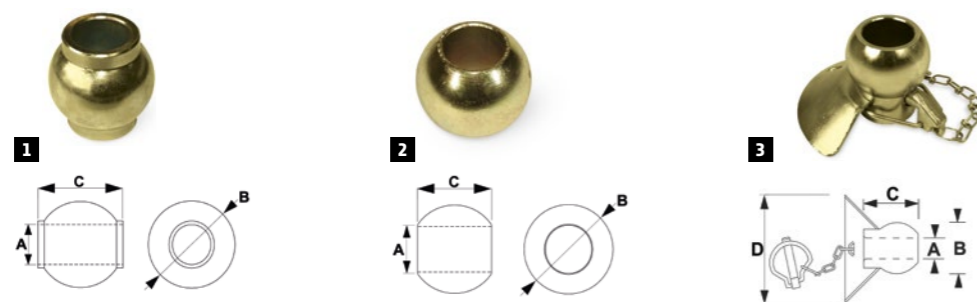

ODSTOJNIK KUGLE SA VOĐICOM – DONJA VEZA

KAT.	KOL. U PAKOVANJU	SADRŽAJ PAKOVANJA	A (PREČNIK)		B (PREČNIK OTVORA)		BROJ DELA
			(MM)	(")	(MM)	(")	
2	1	2	56	2 3/16	28,7	1 1/8	MCXFA1344
3-2	1	2	64	2 1/2	28,7	1 1/8	MCXFA1342
3	1	2	64	2 1/2	37,4	1 7/16	MCXFA1343

KLINOVI SA KUGLOM

PREČNIK KUGLE	A (DUŽINA)		B (PREČNIK)		C (DUŽINA)		D (DUŽINA)		NAVOJ	VUČNI KAPACITET	BROJ DELA	
	(MM)	(")	(MM)	(")	(MM)	(")	(MM)	(")				
1	50	30	1 3/16	19	3/4	55	2 3/16	12	1/2	3/4" UNF	500	MCXFA1378
1	50	30	1 3/16	22	7/8	55	2 3/16	15	5/8	7/8" UNF	1250	MCXFA1379
1	50	30	1 3/16	25	1	50	2	15	5/8	1" UNF	1250	MCXFA1377
KLIN KUKE SA KUGLOM (SA LANCEM)												
2	50	20	13/16	22	7/8	137	6 5/8	85	3 3/8	7/8" UNF	1250	MCXFA1376
2	50	20	13/16	25	1	137	6 5/8	85	3 3/8	1" UNF	2000	MCXFA1375
KLIN ATV KUKE SA KUGLOM												
3	50	20	13/16	16	5/8	35	1 3/8	8	5/16	5/8" UNF	350	MCXFA1381
3	50	20	13/16	19	3/4	32	1 1/4	5	3/16	3/4" UNF	350	MCXFA1380

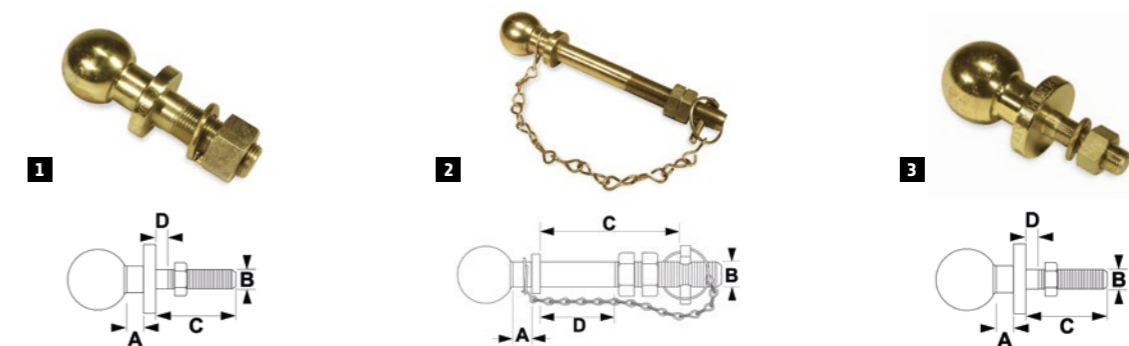

VUČNE KUGLE

PREČNIK KUGLE	A (DUŽINA)		B (PREČNIK)		PREČNIK OTVORA		VUČNI KAPACITET	BROJ DELA	
	(MM)	(")	(MM)	(")	(MM)	(")			
1	50	20	1 3/16	90	3 9/16	16,5	5/8	1500	MCXFA1372

VUČE SA KUGLOM I KLINOM

PREČNIK KUGLE	A (DUŽINA)		B (DUŽINA)		C (DUŽINA)		D (DUŽINA)		PREČNIK OTVORA	VUČNI KAPACITET	BROJ DELA		
	(MM)	(")	(MM)	(")	(MM)	(")	(MM)	(")					
2	50	40	1 9/16	90	3 9/16	55	2 3/16	191	3/4	16,5	5/8	1500	MCXFA1374
3	50	20	13/16	90	3 9/16	40	1 9/16	19	3/4	16,5	5/8	3500	MCXFA1373

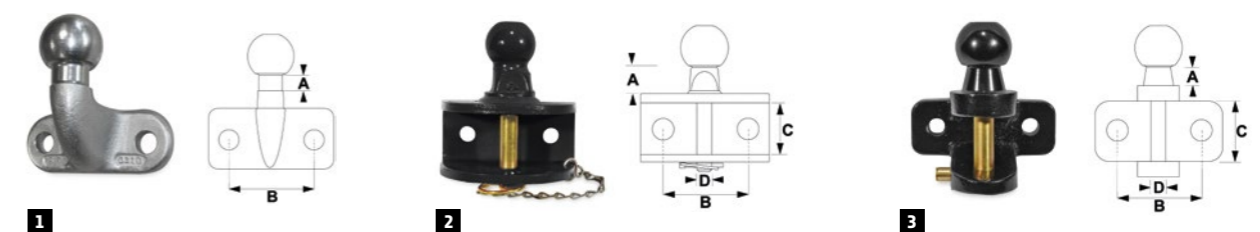

SPOJNI ELEMENTI

SPOJNICE ZA SAJLE D-KARIKE, KARABINERI I BRZE SPOJNICE

Svi proizvodi su površinski pocinkovani.

PROIZVOD	SADRŽAJ PAKOVANJA	KOL. U PAKOVANJU	A (VRAT)	B (UKUPNA DUŽINA)	C (UKUPNA ŠIRINA)	D (UNUTRAŠNJA DUŽINA)	E (UNUTRAŠNJA ŠIRINA)	BROJ DELA
			(MM)	(MM)	(MM)	(MM)	(MM)	
1 Spojnica (i ispod) za sajlu 3 mm	4	5	3,5	20	20	10	3	MCXFA1290
1 Klema za sajlu 4,5 mm	4	5	5	24	22	11	4,5	MCXFA1291
1 Klema za sajlu 8 mm	4	5	6	41	35	20	8	MCXFA1293
1 Klema za sajlu 9,5 mm	4	5	7	42	35	20	9,5	MCXFA1294
1 Klema za sajlu 11 mm	4	5	7	45	36	25	11	MCXFA1295
2 D-karika 5 mm	4	5	5	32	20	21	10	MCXFA1302
2 D-karika 6 mm	4	5	6	40	22	26	14	MCXFA1303
2 D-karika 8 mm	4	5	8	50	33	30	17	MCXFA1304
2 D-karika 10 mm	2	5	10	62	38	38	20	MCXFA1305
2 D-karika 11 mm	2	5	11	70	42	45	21	MCXFA1306
2 D-karika 12 mm	2	5	12	75	48	48	26	MCXFA1307
3 Karabiner 6x60 mm	2	5	6	60	29	51	18	MCXFA1308
3 Karabiner 8x80 mm	2	5	8	80	40	65	25	MCXFA1309
3 Karabiner 10x100 mm	2	5	10	100	50	82	30	MCXFA1310
3 Karabiner 11x120 mm	2	5	11	120	58	101	37	MCXFA1311
3 Karabiner 12x140 mm	2	5	12	140	78	115	58	MCXFA1312
4 Brza spojnica 6x58 mm	2	5	6	58	26	50	14	MCXFA1313
4 Brza spojnica 8x75 mm	2	5	8	75	35	60	18	MCXFA1314
4 Brza spojnica 9x82 mm	2	5	9	82	37	63	20	MCXFA1315
4 Brza spojnica 12x106 mm	2	5	12	106	51	85	27	MCXFA1316

ZATEZAČI

Svi proizvodi su pocinkovani

PROIZVOD	SADRŽAJ PAKOVANJA	KOL. U PAKOVANJU	A (NAVOJ)	B (MIN. DUŽINA)	C (MAKS. DUŽINA)	D (UKUPNA ŠIRINA)	BROJ DELA
			(MM)	(MM)	(MM)	(MM)	
5 Zatezač ušica/ušica 10 mm	1	3	10	210	295	30	MCXFA1296
5 Zatezač ušica/ušica 12 mm	1	3	12	230	310	35	MCXFA1297
5 Zatezač kuka/ušica 10 mm	1	3	10	210	295	30	MCXFA1298
5 Zatezač kuka/ušica 12 mm	1	3	12	240	310	35	MCXFA1299
5 Zatezač kuka/kuka 10 mm	1	3	10	210	295	30	MCXFA1300
5 Zatezač kuka/kuka 12 mm	1	3	12	240	310	35	MCXFA1301*

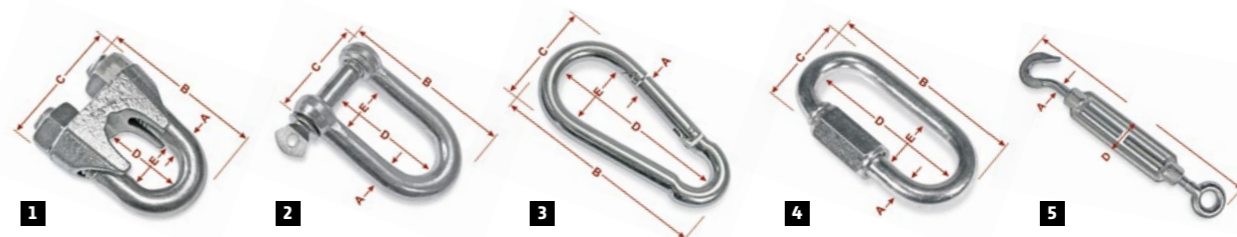

* Do isteka zaliha.

ELEKTRO KOMPONENTE I SITAN PRIBOR



KONEKTORI

GARNITURE KONEKTORA



MCXFA1050



	IZBOR TERMOKUPLJAJUĆIH OBLOGA	VELIKO PAKOVANJE ELEKTRIČNIH KONEKTORA
Opis	70 termoskupljajućih obloga od poliolefina. Imaju brojne namene, u koje spada izolacija golih električnih spojeva. Lako se postavljaju. Samo ih navucite preko komponente i izložite blagom toploti.	210 krimpovanih konektora, sa utičnim konektorima, utičnim utičnicama, kablovskim ušicama, lopaticama, muškim i ženskim Lucar konektorima i spojnim čaurama.
Sadržaj pakovanja	<ul style="list-style-type: none"> - 20 x 3,2 mm u crvenoj i crnoj boji - 40 x 6,4 mm crne boje - 10 x 9,5 mm u crvenoj boji - Svi su dužine 150 mm <p>Sadržaj može da varira.</p>	<ul style="list-style-type: none"> - Plavi viljuškasti konektori x10 - Žuti viljuškasti konektori x10 - Crveni utični, muški x10 - Crveni utični, ženski x10 - Plavi utični, muški x10 - Plavi utični, ženski x10 - Crveni Lucar, muški x10 - Crveni Lucar, ženski x10 - Plavi Lucar, muški x10 - Plavi Lucar, ženski x10 - Crveni Lucar, muški i ženski x10 - Plavi Lucar, muški i ženski x10 - Crveni prsten dimenzije 5 mm x 10 - Plavi prsten 4 mm x 10 - Plavi prsten 5 mm x 10 - Plavi prsten 6 mm x 10 - Plavi prsten 8 mm x 10 - Žuti prsten 6 mm x 10 - Žuti prsten 8 mm x 10 - Žuti prsten 10 mm x 10 - Plave spojne čaure x 10 - Crvena - veličina provodnika 0,5-1,5 mm² / 22-16 awg - Plava - presek provodnika 1,5-2,5 mm² / 16-14 awg - Žuta - veličina provodnika 4,0-6,0 mm² / 12-10 wg <p>Fabrički izolovani konektori koji imaju protiv-vibracioni prsten (bakarni) su sledeći: muška, ženska, savijena, utična, priključna.</p> <p>Sadržaj može da varira.</p>
Kataloški broj	MCXFA1050	MCXFA1051

	PAKOVANJE ELEKTRIČNIH KONEKTORA (5 KOM.)	PAKOVANJE CRVENIH ELEKTRIČNIH KONEKTORA	PAKOVANJE PLAVIH ELEKTRIČNIH KONEKTORA
Opis	50 krimpovanih terminala koji pokrivaju popularne tipove	450 crvenih krimpovanih terminala sa bakarnim ulošcima.	470 plavih krimpovanih terminala sa bakarnim ulošcima
Sadržaj pakovanja	<ul style="list-style-type: none"> - 4 x žute ušice 8 mm - 2 x plavi cevasti konektor - 2 x plave ušice 6 mm - 2 x crvene ušice 5 mm - 3 x crvena muška utična - 3 x crvena ženska utična - 4 x plava muška utična - 4 x plava ženska utična - 3 x crvena savijena - 3 x plava savijena - 2 x plavi viljuškasti konektori - 2 x crveni viljuškasti konektori - 3 x crveni muški Lucar - 4 x plavi muški Lucar - 4 x plava ženska Lucar bez obloge - 3 x crvena ženska Lucar bez obloge - 2 x žuta viljuškasta konektora - Crvena - veličina provodnika 0,5-1,5 mm² / 22-16 awg - Plava - veličina provodnika 1,5-2,5 mm² / 16-14 awg - Žuta - veličina provodnika 4,0-6,0 mm² / 12-10 wg <p>Fabrički izolovani konektori koji imaju protiv-vibracioni prsten (bakarni) su sledeći: muški, ženski, savijeni, utični, priključni.</p> <p>Veličine sadržaja mogu varirati.</p>	<ul style="list-style-type: none"> - 50 x 2,8 mm ženski - 50 x 4,8 mm ženski - 40 x 4,8 mm izolovani ženski - 40 x 6,4 mm ženski - 40 x 6,4 mm muški - 40 x ženski utični - 40 x muški utični - 40 x savijeni - 50 x 5,3 mm prstenasti konektori - 50 x cevasti terminali, 10 x brava - Crvena - veličina provodnika 0,5-1,5 mm² / 22-16 awg <p>Fabrički izolovani konektori koje imaju protiv-vibracioni prsten (bakarni) su sledeći: muški, ženski, savijeni, utični, priključni.</p> <p>Sadržaj može da varira.</p>	<ul style="list-style-type: none"> - 50 x 4,8 mm ženski - 50 x 6,4 mm ženski - 40 x 6,4 mm potpuno ženski - 50 x 6,4 mm muški - 40 x ženski utični - 40 x muški utični - 40 x savijeni - 50 x 4,3 mm prstenasti konektori - 50 x 6 mm prstenasti konektori - 50 x cevasti konektori - 10 x brava - Plava - veličina provodnika 1,5-2,5 mm² / 16-14 awg <p>Fabrički izolovani konektori koje imaju protiv-vibracioni prsten (bakarni) su sledeći: muški, ženski, savijeni, utični, priključni.</p> <p>Sadržaj može da varira.</p>
Kataloški broj	MCXFA1052	MCXFA1053	MCXFA1054

BLOK KLEME

PROIZVOD	OPIS	BROJ DELA
Blok konektor 12 V 15 A (5 kom.)	12 odeljaka, može se seći po potrebi, terminali sa zavrtnjima	MCXFA1152
Blok konektor 12 V 5 A (5 kom.)		MCXFA1153
Jednosmerni blok konektor 12 V (3 kom.)	Ekološki zatvoren sistem povezivanja koji koristi zaptivke od silikonske gume i pojedinačne čaurice radi obezbeđivanja izolacije terminala. Konektori otporni na vremenske nepogode su idealni za kritične primene koje zahtevaju zaštitu od ekoloških opasnosti.	MCXFA1154
2-smerni blok konektor 12 V (3 kom.)		MCXFA1155
3-smerni blok konektor 12 V (3 kom.)		MCXFA1156
4-smerni blok konektor 12 V (3 kom.)		MCXFA1157
8-smerna razvodna kutija, 12 V	Vodootporna razvodna kutija sa gumenim kućištem. 8-smerni, terminali sa zavrtnjima. – Maksimalne dimenzije Š: 127 mm, D: 108 mm D: 42 mm. – 2 x M6 vijak za montiranje, 45 mm razmak između otvora.	MCXFA1142



STOPICE

PROIZVOD	OPIS	BROJ DELA
1 x crveni Lucar ženski terminal – 6,4 mm (5 kom.)	veličina provodnika 0,5–1,5 mm ² / 22–16 awg	MCXFA1055
1 x plavi Lucar ženski terminal – 6,4 mm (5 kom.)	veličina provodnika 1,5–2,5 mm ² / 16–14 awg	MCXFA1056
1 x žuti Lucar ženski terminal – 6,4 mm (5 kom.)	veličina provodnika 4,0–6,0 mm ² / 12–10 awg	MCXFA1057
10 x plavi Lucar muški terminal – 6,4 mm (5 kom.)	veličina provodnika 1,5–2,5 mm ² / 16–14 awg	MCXFA1059
10 x plavi Lucar muški/ženski terminal – 6,4 mm (5 kom.)	veličina provodnika 1,5–2,5 mm ² / 16–14 awg	MCXFA1061
10 x crveni muški utični terminal – 4 mm (5 kom.)	veličina provodnika 0,5–1,5 mm ² / 22–16 awg	MCXFA1062
1 x plavi muški utični terminal – 5 mm (5 kom.)	veličina provodnika 1,5–2,5 mm ² / 16–14 awg	MCXFA1063
1 x crveni ženski utični terminal – 4 mm (5 kom.)	veličina provodnika 0,5–1,5 mm ² / 22–16 awg	MCXFA1064
1 x plavi ženski utični terminal – 5 mm (5 kom.)	veličina provodnika 1,5–2,5 mm ² / 16–14 awg	MCXFA1065
10 x plavi prstenasti terminal – 6 mm (5 kom.)	veličina provodnika 1,5–2,5 mm ² / 16–14 awg	MCXFA1067
10 x plavi prstenasti terminal – 8 mm (5 kom.)	veličina provodnika 1,5–2,5 mm ² / 16–14 awg	MCXFA1068
10 x žuti prstenasti terminal – 6 mm (5 kom.)	veličina provodnika 4,0–6,0 mm ² / 12–10 awg	MCXFA1069
10 x žuti prstenasti terminal – 8 mm (5 kom.)	veličina provodnika 4,0–6,0 mm ² / 12–10 awg	MCXFA1070
10 x žuti prstenasti terminal – 10 mm (5 kom.)	veličina provodnika 4,0–6,0 mm ² / 12–10 awg	MCXFA1071
10 x plavi terminal sa navlakom – 4,5 mm (5 kom.)	veličina provodnika 1,5–2,5 mm ² / 16–14 awg	MCXFA1072
1 x plavi Lucar ženski terminal – 6,4 mm (5 kom.)	veličina provodnika 1,5–2,5 mm ² / 16–14 awg	MCXFA1073
1 x žuti Lucar ženski terminal – 9,5 mm (5 kom.)	veličina provodnika 4,0–6,0 mm ² / 12–10 awg	MCXFA1074
5 x plavi terminal za zaključavanje – 2 mm (5 kom.)	2 mm plavi terminal za zaključavanje	MCXFA1075
10 x crveni terminal sa navlakom – 4 mm (5 kom.)	veličina provodnika 0,5–1,5 mm ² / 22–16 awg	MCXFA1076

UTIKAČI, UTIČNICE I RELEJI

UTIČNICE I UTIKAČI

PROIZVOD	OPIS	BROJ DELA
UTIČNICE		
Strujna utičnica s 3 pina, 12 V (3 kom.)	Strujna utičnica sa 3 pina sa montažnom prirubnicom sa dva otvora (46 mm centar); za upotrebu sa MCXFA1160 utikačem; zahteva montažni otvor od 26 mm za karoseriju.	MCXFA1161
Strujna utičnica 12/24 V (3 kom.)	Strujna utičnica je pogodna za upotrebu sa strujnim utikačima na 12 V ili 24 V; namenjena je za montažu na komandnu tablu ili na panel; isporučuje se sa poklopcem protiv prašine; sigurnosna navrtka 18 mm	MCXFA1135
UTIKAČI		
3-pinski strujni utikač 12 V (3 kom.)	3-pinski strujni utikač za upotrebu sa strujnom utičnicom MCXFA1161	MCXFA1160
Strujni utikač 12/24 V (3 kom.)	Strujni utikač za upotrebu sa utičnicom tipa MCXFA1135	MCXFA1136
Strujni utikač – za upaljač 12 V/24 V (3 kom.)	Strujni utikač sa unutrašnjim osiguračem; pogodan za upotrebu sa standardnim utičnicama upaljača; 12/24 V, maks. 10 A	MCXFA1137



RELEJI

PROIZVOD	OPIS	BROJ DELA
Relej 12 V, 20 A (3 kom.)	Relej, 12 V, 20 A. Tip On/Off, 4 Lucar terminala - komplet sa montažnim nosačem.	MCXFA1139*
Relej 12 V, 20/30 A (3 kom.)	Relej, 20/30 A, 12 V, promenljivi tip, 5 Lucar terminala – sa montažnim nosačem.	MCXFA1146*
Relej 12 V, 30/40 A (3 kom.)	Relej, 30/40 A, 12 V, promenljivi tip, 5 Lucar terminala – opciono montažni nosač.	MCXFA1147
Relej 12 V, 40 A (3 kom.)	Relej, 40 A, 12 V, otvoreni tip, četiri Lucar terminala.	MCXFA1148*
Relej 12 V, 70 A (3 kom.)	Relej 70 A, 12 V, otvoreni tip, 4 Lucar terminala.	MCXFA1149*
Relejska utičnica 12 V (3 kom.)	Relejska utičnica, pogodna za upotrebu sa relejima sa najviše 5 terminala. Komplet sadrži 5 krimpovanih ženskih Lucar terminala.	MCXFA1164

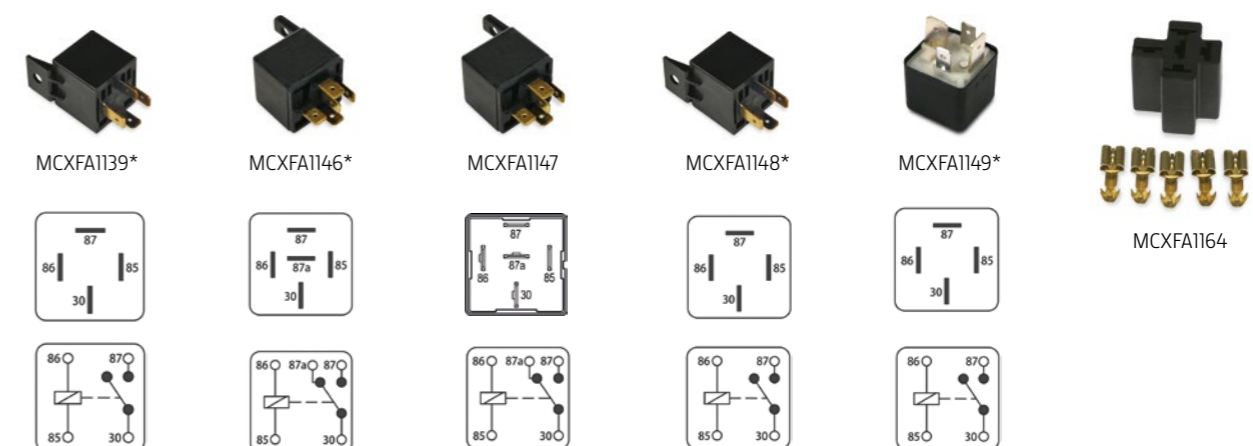

* Do isteka zaliha.

OSIGURAČI, DRŽAČI I OSIGURAČKE KUTIJE

UBODNI

MAXI UBODNI

PROIZVOD	OPIS	BROJ DELA
2 x Maxi ubodni osigurač 40 A (5 kom.)	Narandžasti – 12 V (SAE J1888)	MCXFA1822
2 x Maxi ubodni osigurač 60 A (5 kom.)	Plavi – 12 V (SAE J1888)	MCXFA1824*
2 x Maxi ubodni osigurač 70 A (5 kom.)	Braon – 12 V (SAE J1888)	MCXFA1825
2 x Maxi ubodni osigurač 80 A (5 kom.)	Providni – 12 V (SAE J1888)	MCXFA1826



MCXFA1822



MCXFA1824



MCXFA1825



MCXFA1826

MINI UBODNI

PROIZVOD	OPIS	BROJ DELA
6 x Mini ubodni osigurač 4 A (5 kom.)	Pink – 12 V (SAE J2077)	MCXFA1830*
6 x Mini ubodni osigurač 10 A (5 kom.)	Crveni – 12 V (SAE J2077)	MCXFA1833
6 x Mini ubodni osigurač 15 A (5 kom.)	Plavi – 12 V (SAE J2077)	MCXFA1834
6 x mini ubodni osigurač 30 A (5 kom.)	Zeleni – 12 V (SAE J2077)	MCXFA1837*



MCXFA1830



MCXFA1833



MCXFA1834



MCXFA1837

* Do isteka zaliha.

UBODNI OSIGURAČI

PROIZVOD	OPIS	BROJ DELA
10 x ubodni osigurač 5 A (10)	Standardni ubodni osigurač od 5 ampera	MCXFA1030
10 x ubodni osigurač 7,5 A (5 kom.)	Standardni ubodni osigurač od 7,5 ampera (DIN)	MCXFA1031
10 x ubodni osigurač 10 A (5 kom.)	Standardni ubodni osigurač od 10 ampera (DIN)	MCXFA1032
10 x ubodni osigurač 15 A (5 kom.)	Standardni ubodni osigurač od 15 ampera (DIN)	MCXFA1033
10 x ubodni osigurač 20 A (5 kom.)	Standardni ubodni osigurač od 20 ampera (DIN)	MCXFA1036
10 x ubodni osigurač 25 A (5 kom.)	Standardni ubodni osigurač od 25 ampera (DIN)	MCXFA1034
10 x ubodni osigurač 30 A (5 kom.)	Standardni ubodni osigurač od 30 ampera (DIN)	MCXFA1037



MCXFA1030



MCXFA1031



MCXFA1032



MCXFA1033



MCXFA1036



MCXFA1034



MCXFA1037

OSIGURAČI

DRŽAČI OSIGURAČA I OSIGURAČKE KUTIJE

PROIZVOD	OPIS	BROJ DELA
Pojedinačni držač ubodnog osigurača (5 kom.)	Držač ubodnog osigurača, dizajniran za upotrebu sa standardnim ubodnim osiguračima (DIN); može se spajati u niz; Lucar terminali	MCXFA1043
Osiguračka kutija, 4-polna	4-polna osiguračka kutija, može da primi 4 standardna ubodna osigurača (DIN) (ne isporučuju se); kućište od crne plastike sa prozirnim poklopcem; Lucar terminali	MCXFA1044
Osiguračka kutija za ubodne osigurače, 8-polna	8-polna osiguračka kutija, drži 8 standardnih ubodnih osigurača (DIN) (ne uključuje se); kućište od crne plastike sa prozirnim poklopcem; lucar terminali	MCXFA1045
Držač Maxi ubodnog osigurača (3 kom.)	Držač osigurača otporan na prskanje tečnosti, dizajniran za upotrebu sa Maxi ubodnim osiguračima – 12 V	MCXFA1138
Držač standardnog ubodnog osigurača (3 kom.)	Držač osigurača otporan na prskanje tečnosti, dizajniran za upotrebu sa standardnim ubodnim osiguračima, maksimalne jačine 30 A – 12 V	MCXFA1162
Držač Mini ubodnog osigurača (5 kom.)	Linjski držač osigurača otporan na prskanje tečnosti sa ožičenim krajem, pogodan za upotrebu sa Mini ubodnim osiguračima	MCXFA1838



MCXFA1043



MCXFA1044



MCXFA1045



MCXFA1138



MCXFA1162



MCXFA1838

GARNITURE UBODNIH OSIGURAČA

PROIZVOD	OPIS	SADRŽANE VELIČINE	KATALOŠKI BROJ
35 x pakovanje ubodnih osigurača (5 kom.)	Pakovanje sa 35 različitih standardnih ubodnih osigurača (DIN) u ambalaži koja se može ponovo zatvoriti	– 3 ampera x 5 ljubičastih – 5 ampera x 5 krem – 10 ampera x 5 crvenih – 15 ampera x 5 svetloplavih – 20 ampera x 5 žutih – 25 ampera x 5 bezbojnih/belih – 30 ampera x 5 svetlozelenih Sadržaj može da se razlikuje	MCXFA1038
40 x pakovanje keramičkih osigurača (5 kom.)	Selektovana pakovanja sa 40 keramičkih osigurača (DIN 72581) u providnoj plastičnoj ambalaži koja se može ponovo zatvoriti	– 5 ampera x 10 žutih – 8 ampera x 10 belih – 16 ampera x 10 crvenih – 25 ampera x 10 svetloplavih Sadržaj može da se razlikuje	MCXFA1039
40 x pakovanje staklenih osigurača (5 kom.)	Pakovanje 40 staklenih osigurača (SAE J554) u providnoj plastičnoj kutiji koja se može ponovo zatvoriti	– 3 ampera x 5 – 5 ampera x 5 – 10 ampera x 5 – 15 ampera x 5 – 20 ampera x 5 – 25 ampera x 5 – 35 ampera x 5 – 50 ampera x 5	MCXFA1040
Pakovanje raznih ubodnih osigurača	Pakovanje od 280 visokokvalitetnih ubodnih osigurača (DIN) i 5 linijskih držača ubodnog osigurača	– 5 ampera x 40 – 7,5 ampera x 40 – 10 ampera x 40 – 15 ampera x 40 – 20 ampera x 40 – 25 ampera x 40 – 30 ampera x 40 Sadržaj može da se razlikuje	MCXFA1047
Pakovanje raznih Maxi ubodnih osigurača	Maxi osigurači: Sadrži 40 visokokvalitetnih Maxi ubodnih osigurača (SAE J1888)	– 20 ampera x 5 – 30 ampera x 5 – 40 ampera x 5 – 50 ampera x 5 – 60 ampera x 5 – 70 ampera x 5 – 80 ampera x 5 – 100 ampera x 5 Sadržaj može da se razlikuje	MCXFA1048
Pakovanje mini ubodnih osigurača	Mini osigurači: Sadrži 240 visokokvalitetnih mini ubodnih osigurača (SAE J2077)	– 2 ampera x 20 – 3 ampera x 20 – 4 ampera x 20 – 5 ampera x 20 – 7 ampera x 20 – 10 ampera x 40 – 15 ampera x 40 – 20 ampera x 20 – 25 ampera x 20 – 30 ampera x 20 Sadržaj može da se razlikuje	MCXFA1049
35 x pakovanje mini ubodnih osigurača (5 kom.)	Pakovanje od 35 mini ubodnih osigurača (SAE J2077) u providnoj plastičnoj ambalaži koja se može ponovo zatvoriti	– 3 ampera x 5 – 5 ampera x 5 – 10 ampera x 5 – 15 ampera x 5 – 20 ampera x 5 – 25 ampera x 5 – 30 ampera x 5 Sadržaj može da se razlikuje	MCXFA1041



PROIZVOD	OPIS	SADRŽANE VELIČINE	KATALOŠKI BROJ
16 x pakovanje maxi ubodnih osigurača (3 kom.)	Pakovanje od 16 različitih maxi osigurača (SAE J1888) u providnoj plastičnoj ambalaži koja se može ponovo zatvoriti	– 20 ampera x 2 – 30 ampera x 2 – 40 ampera x 2 – 50 ampera x 2 – 60 ampera x 2 – 70 ampera x 2 – 80 ampera x 2 – 100 ampera x 2	MCXFA1042
Odabir staklenih i keramičkih osigurača	Sadrži 480 osigurača, uključujući keramičke (DIN 72581), male staklene (DIN) i standardne staklene (SAE J554)	Keramički – 5 ampera x 50 – 8 ampera x 50 – 16 ampera x 50 – 25 ampera x 50 Mali stakleni (DIN) – 2 ampera x 50 – 5 ampera x 50 Standardni stakleni – 5 ampera x 30 – 10 ampera x 30 – 15 ampera x 30 – 25 ampera x 30 – 35 ampera x 30 – 50 ampera x 30 Sadržaj može da se razlikuje	MCXFA1046





PREKIDAČI I SVETLA UPOZORENJA

UPOZORAVAJUĆE SVETLO

PROIZVOD	OPIS	BROJ DELA
Zeleno svetlo upozorenja 12 V (5 kom.)	– Zeleno svetlo upozorenja na tabli, 12 volti, 0,08 ampera, 1 vat – Potreban je montažni otvor od 12,7 mm – Lucar priključci	MCXFA1140*
Narandžasto svetlo upozorenja 12 V (5 kom.)	– Narandžasto svetlo upozorenja na tabli, 12 volti, 0,08 ampera, 1 vat – Potreban je montažni otvor od 12,7 mm – Lucar priključci	MCXFA1144*



* Do isteka zaliha.

PREKIDAČI

PROIZVOD	OPIS	BROJ DELA
Prekidač za uklj/isklj. (3 kom.)	Metalni preklopni prekidač 2 položaja: uklj/isklj, nastavak sa masivnom glavom od 20 mm – 25 A / 12 V	MCXFA1839
Prekidač za uklj/uklj. (3 kom.)	Metalni preklopni prekidač 2 položaja: uklj/uklj, nastavak sa masivnom glavom od 20 mm – 25 A/12 V	MCXFA1840
Prekidač za uklj/isklj/uklj. (3 kom.)	Metalni preklopni prekidač 3 položaja: uklj/isklj/uklj, nastavak sa masivnom glavom od 20 mm – 25 A/12 V	MCXFA1841
Prekidač za uklj/isklj. crveni LED (3 kom.)	Metalni preklopni prekidač 2 položaja: uklj/isklj, sa crvenom LED lampicom – pakovanje 25 A/12 V	MCXFA1845
Prekidač za uklj/isklj. zeleni LED (3 kom.)	Metalni preklopni prekidač 2 položaja: uklj/isklj, sa zelenom LED lampicom – 25 A/12 V	MCXFA1846
Prekidač za uklj/isklj. narandžasti LED (3 kom.)	Metalni preklopni prekidač sa dva položaja: uklj/isklj, sa narandžastom LED lampom – 25 A/12 V	MCXFA1847
Poklopac za prekidač (3 kom.)	Vodootporni poklopac sa navojem za metalne preklopne prekidače.	MCXFA1844

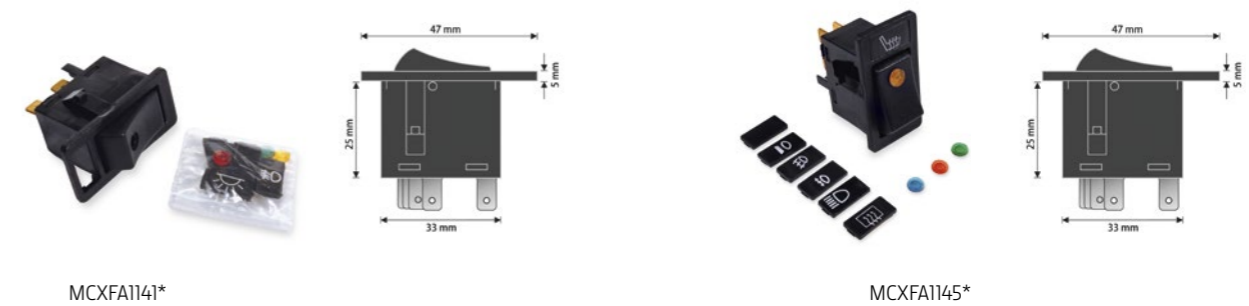
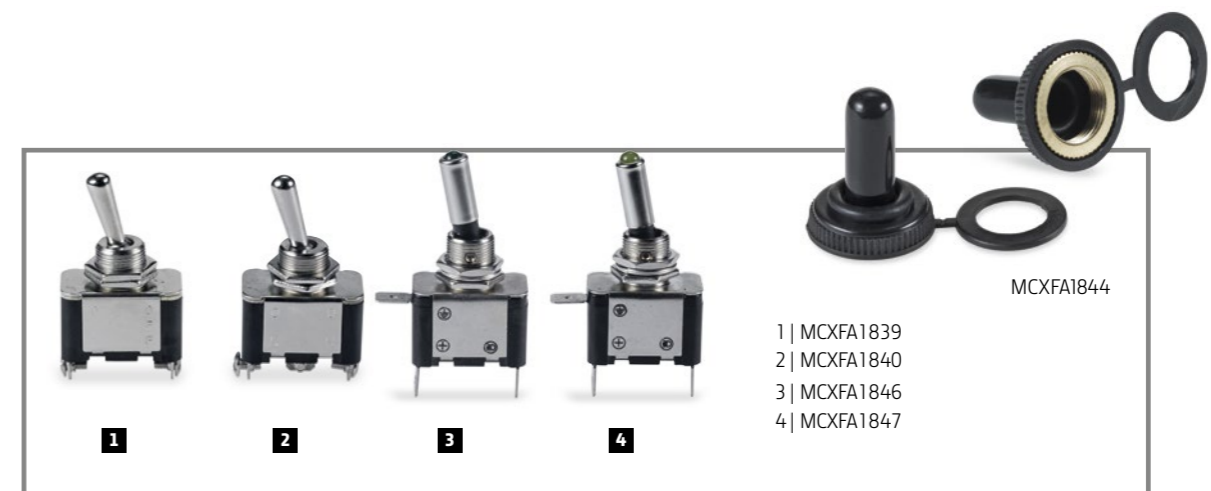

* Dok traju zalihe.



ELEKTRIČNE INSTALACIJE – MOTALICE ZA KABLOVE-/ VEZICE ZA KABLOVE

KABL

MINI MOTALICA ZA KABL

PROIZVOD	OPIS	BROJ DELA
Crveni 5,75 A – 7 m (4 kom.)	Motalica sa 7 m crvenog jednožilnog kabla pogodnog za popravke ili pomoćne primene, u praktičnom dozatoru. Nominalno za 12 V – 5,75 A za neprekidnu upotrebu. Presek 0,7 mm ² – 9 x vlakna 0,3 mm	MCXFA1859
Crni 8,75 A – 7 m (4 kom.)	Motalica sa 7 m crnog jednožilnog kabla pogodnog za popravke ili pomoćne primene, u praktičnom dozatoru. Nominalno za 12 V, –5,75 A za neprekidnu upotrebu. Presek 0,7 mm ² – 9 x vlakna 0,3 mm	MCXFA1860
Crveni 8,75 A – 6 m (4 kom.)	Motalica sa 6 m crvenog jednožilnog kabla pogodnog za popravke ili pomoćne primene, u praktičnom dozatoru. Nominalno za 12 V, –8,75 A za neprekidnu upotrebu. Presek 1,0 mm ² – 14 x vlakna 0,3 mm.	MCXFA1862
Crni 8,75 A – 6 m (4 kom.)	Motalica sa 6 m crnog jednožilnog kabla pogodnog za popravke ili pomoćne primene, u praktičnom dozatoru. Nominalno za 12 V, –8,75 A za neprekidnu upotrebu. Presek 1,0 mm ² – 14 x vlakna 0,3 mm.	MCXFA1863
Crveni 17,5 A – 3,5 m (4 kom.)	Motalica sa 3,5 m crvenog jednožilnog kabla pogodnog za popravke ili pomoćne primene, u praktičnom dozatoru. Nominalno za 12 V, –17,5 A za neprekidnu upotrebu. Presek 2,0 mm ² – 28 x vlakna 0,3 mm	MCXFA1865
Crni 17,5 A – 3,5 m (4 kom.)	Motalica sa 3,5 m crnog jednožilnog kabla pogodnog za popravke ili pomoćne primene, u praktičnom dozatoru. Nominalno za 12 V, –17,5 A za neprekidnu upotrebu. Presek 2,0 mm ² – 28 x vlakna 0,3 mm	MCXFA1866



KABLOVI U KOTURU

PROIZVOD	OPIS	BROJ DELA
Jednožilni – Crveni 50 m, 12,75 A	Pogodno za popravke ili pomoćnu primenu do 12 V – 12,75 A uz neprekidnu upotrebu. Presek 1,5 mm ² – 21 x 0,3 mm vlakna	MCXFA1850
Jednožilni – Crni 50 m, 12,75 A	Pogodno za popravke ili pomoćnu primenu do 12 V – 12,75 A uz neprekidnu upotrebu. Presek 1,5 mm ² – 21 x 0,3 mm vlakna	MCXFA1851
Jednožilni – Plavi 50 m, 5,75 A	Pogodno za popravke ili pomoćnu primenu do 12 V – 5,75 A uz neprekidnu upotrebu. Presek 0,7 mm ² – 9 x 0,3 mm vlakna	MCXFA1852
Dvožilni – 30 m 8,75 A	Pogodno za popravke ili pomoćnu primenu do 12 V – 8,75 A za neprekidnu upotrebu. Presek 2 x 1,0 mm ² – 14 x vlakna 0,3 mm sa crnim omotačem	MCXFA1853
Trožilni – 30 m – 5,75 A	Pogodno za popravke ili pomoćnu primenu do 12 V – 5,75 A uz neprekidnu upotrebu. Presek 3 x 0,7 mm ² – 9 x vlakna 0,3 mm sa crnim omotačem	MCXFA1854
Sedmožilni – 30 m 8,75 A / 17,5 A	Pogodno kao zamena za rasvetna kola na prikolicama, prikličnim priključnim mašinama i uklonjivim rasvetnim kompletima. Nominalno 12 V i ima 6 x 8,75 A i 1 x 17,5 A povratne kablove uzemljenja. Presek 3 x 0,7 mm ² – 9 x 0,3 mm (uzemljenje) vlakna sa crnim omotačem	MCXFA1855

Boja:



Boja:



Boja:



Boja:



Boja:



Boja:



MCXFA1019

VEZICE ZA KABLOVE

PROIZVOD	OPIS	BROJ DELA
100 x vezica za kabl 100 x 2,5 mm	Minimalna čvrstina istezanja 8,1 kg / 79,4 N	MCXFA1020
100 x vezica za kabl 140 x 3,6 mm	Minimalna čvrstina istezanja 18,2 kg / 178,5 N	MCXFA1021
100 x vezica za kabl 295 x 4,8 mm	Minimalna čvrstina istezanja 22,2 kg / 217 N	MCXFA1022
100 x vezica za kabl 200 x 4,8 mm	Minimalna čvrstina istezanja 22,2 kg / 217 N	MCXFA1023
100 x vezica za kabl 370 x 4,8 mm	Minimalna čvrstina istezanja 22,2 kg / 217 N	MCXFA1024
50 x vezica za kabl 370 x 7,6 mm	Minimalna čvrstina istezanja 54,5 kg / 534,4 N	MCXFA1025
10 x vezica za kabl 762 x 9 mm	Minimalna čvrstina istezanja 79,4 kg / 778,6 N	MCXFA1026
10 x vezica za kabl 580 x 12,7 mm	Minimalna čvrstina istezanja 113 kg / 1108,1 N	MCXFA1027
10 x vezica za kabl 1030 x 12,7 mm	Minimalna čvrstina istezanja 113 kg / 1108,1 N	MCXFA1028
Pakovanje kablovskih vezica – 400 komada	Pakovanje kablovskih vezica; neotvarajuće, najlon 6,6 – 100 mm x 2,5 mm, sila kidanja 8 kg / 78,4 N – crne x 100, zelene x 50, žute x 50 – 150 mm x 3,6 mm, sila kidanja 18 kg / 176,5 N – crne x 50, zelene x 25, žute x 25 – 200 mm x 4,8 mm, sila kidanja 22 kg / 215,7 N – crne x 50, zelene x 25, žute x 25	MCXFA1019

MCXFA1020 MCXFA1021 MCXFA1022 MCXFA1023 MCXFA1024 MCXFA1025 MCXFA1026 MCXFA1027 MCXFA1028



OSIGURAČI, OPRUGE KLINOVI I POP NITNE

OSIGURAČI

OPRUŽNI OSIGURAČI

PROIZVOD	OPIS	BROJ DELA
R KOPČE		
Pakovanje R kopči.	Sadrži 150 R kopči u praktičnoj žutoj kutiji (mogu se slagati jedna na drugu), u sledećim veličinama i približnim količinama: 5/64" x 15/16" x 30 5/64" x 19/16" x 25 3/32" x 13/32" x 42 7/64" x 15/8" x 25 9/64" x 13/4" x 20 5/32" x 2 15/16" x 8 Sadržaj može da varira.	MCXFA1092
10 x pakovanje R kopči 45 x 2,5 mm (10 kom.)	Ambalaža koja se može ponovo zatvoriti	MCXFA1093
10 x pakovanje R kopči 54 x 3 mm (10 kom.)	Ambalaža koja se može ponovo zatvoriti	MCXFA1094
10 x pakovanje R kopči 67 x 3,5 mm (5 kom.)	Ambalaža koja se može ponovo zatvoriti	MCXFA1095



PROIZVOD	OPIS	BROJ DELA
R KOPČE		
10 x pakovanje R kopči 75 x 4 mm (5 kom.)	Ambalaža koja se može ponovo zatvoriti	MCXFA1096
5 x pakovanje R kopči 107 x 5 mm (5 kom.)	Ambalaža koja se može ponovo zatvoriti	MCXFA1097
5 x R kopče 6 x 115 mm (5 kom.)	Ambalaža koja se može ponovo zatvoriti	MCXFA1396



RASCEPKE

PROIZVOD	OPIS	BROJ DELA
Pakovanje probраниh rascepki (200 rascepki)	Žuta plastična kutija koja se može složiti, sadrži 200 rascepki veće veličine: - 1/8" x 1 1/2" x 50 - 5/32" x 2" x 50 - 3/16" x 2" x 50 - 1/4" x 3" x 30 - 5/16" x 3" x 20 Sadržaj može da se razlikuje	MCXFA1101



OPRUŽNI OSIGURAČI

Svi opružni osigurači DIN 1481 ISO8752

METRIČKI OPRUŽNI OSIGURAČI – RAZLIČITE GARNITURE



	METRIČKI VALJKASTI KLINOVI – 15 KOM.	METRIČKI VALJKASTI KLINOVI – 48 KOM.	METRIČKI VALJKASTI KLINOVI – 195 KOM.	VALJKASTI KLIN, METRIČKO PAKOVANJE
Opis	MCXFA1110 pakovanje od 15 popularnih metričkih zateznih klinova	MCXFA1109 pakovanje od 48 popularnih metričkih zateznih klinova	MCXFA1108 pakovanje od 195 popularnih metričkih zateznih klinova	MCXFA1106 pakovanje od 375 metričkih valjanih opružnih klinova
Sadržane veličine	– 8 mm x 60 mm x 5 – 10 mm x 65 mm x 5 – 10 mm x 80 mm x 5 Sadržaj može da se razlikuje	U metričke zatezne klinove spadaju: – 3 mm x 12 mm x 5 – 6 mm x 50 mm x 5 – 4 mm x 22 mm x 5 – 8 mm x 40 mm x 5 – 4 mm x 40 mm x 5 – 8 mm x 60 mm x 5 – 5 mm x 30 mm x 5 – 10 mm x 80 mm x 5 – 6 mm x 30 mm x 5 Sadržaj može da se razlikuje	U metričke zatezne klinove spadaju: – 3 mm x 12 mm x 50 – 6 mm x 30 mm x 20 – 4 mm x 22 mm x 25 – 6 mm x 50 mm x 10 – 4 mm x 40 mm x 20 – 8 mm x 40 mm x 50 – 5 mm x 30 mm x 20 Sadržaj može da se razlikuje	Sadrži 375 metričkih valjastih opružnih klinova u veličinama: – 1,5 mm x 25 mm x 100 – 6 mm x 25 mm x 50 – 3 mm x 25 mm x 75 – 6 mm x 40 mm x 10 – 3 mm x 50 mm x 30 – 8 mm x 32 mm x 10 – 5 mm x 25 mm x 25 – 8 mm x 50 mm x 40 – 5 mm x 50 mm x 25 – 10 mm x 40 mm x 10 Sadržaj može da se razlikuje
Kataloški broj	MCXFA1110	MCXFA1109	MCXFA1108	MCXFA1106



POP NITNE



	50 X ALUMINIJUMSKE POP NITNE	50 X ALUMINIJUMSKE POP NITNE	50 X ALUMINIJUMSKE POP NITNE SA VELIKOM PRIRUBNICOM	50 X PAKOVANJE ALUMINIJUMSKIH POP NITNI SA VELIKOM PRIRUBNICOM	PAKOVANJE ALUMINIJUMSKIH POP NITNI
Opis	4 x 10 mm (5 kom.)	4 x 16 mm (5 kom.)	4,8 x 12 mm (5 kom.)	(5 kom.)	Žuta plastična kutija za slaganje
Kataloški broj	MCXFA1905	MCXFA1906	MCXFA1907	MCXFA1908	MCXFA1117



MCXFA1117



ŠELNE

Asortiman pocinkovanih, mekih i šelni od nerđajućeg čelika.
Šestougaona „multi drive“ glava od 7 mm i gladak unutrašnji prsten,
u blister ambalaži ili u rinfuzu za izlaganje u maloprodaji.

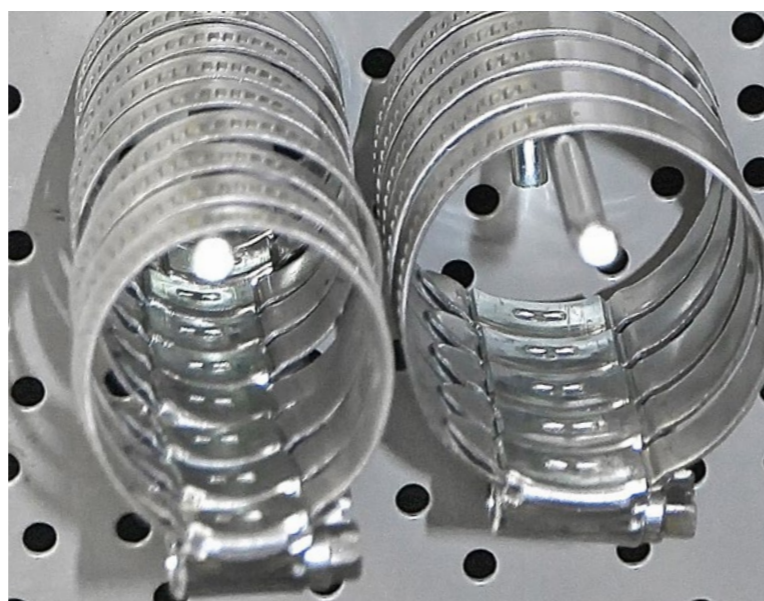
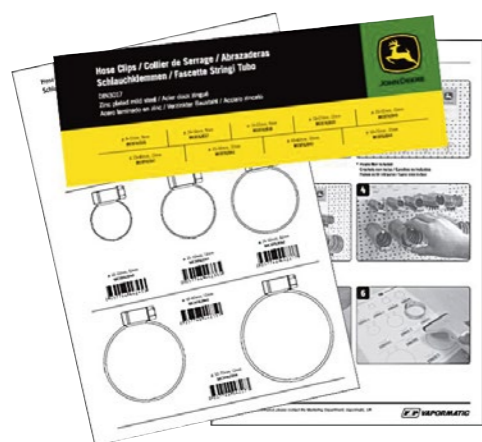

POCINKOVANE ŠELNE – DOPUNA

SADRŽAJ PAKOVANJA	KOL. U PAKOVANJU	VELIČINA	BROJ DELA
1	10	8 – 12 x 9 mm	MCXFA2036
1	10	10 – 16 x 9 mm	MCXFA2037
1	10	12 – 22 x 9 mm	MCXFA2038
1	10	16–27 x 12 mm	MCXFA2039
1	10	20–32 x 12 mm	MCXFA2040
1	10	35 – 50 x 12 mm	MCXFA2042
1	10	40–60 x 12 mm	MCXFA2043
1	10	50–70 x 12 mm	MCXFA2044



POCINKOVANE ŠELNE MALOPRODAJNO PAKOVANJE

SADRŽAJ PAKOVANJA	KOL. U PAKOVANJU	VELIČINA	BROJ DELA
POCINKOVANE ŠELNE			
5	5	8 – 12 x 9 mm	MCXFA2000
5	5	10 – 16 x 9 mm	MCXFA2001
5	5	12 – 22 x 9 mm	MCXFA2002
5	5	20–32 x 12 mm	MCXFA2004
5	5	25 – 40 x 12 mm	MCXFA2005
5	5	35 – 50 x 12 mm	MCXFA2006
5	5	40–60 x 12 mm	MCXFA2007
1	5	50–70 x 12 mm	MCXFA2009
1	5	70–90 x 12 mm	MCXFA2010
1	5	80–100 x 12 mm	MCXFA2011
1	5	90–110 x 12 mm	MCXFA2012
1	5	110–130 x 12 mm	MCXFA2013
MINI POCINKOVANE ŠELNE			
5	5	12 mm x 9 mm	MCXFA2028*
5	5	14 mm x 9 mm	MCXFA2030*



ŠELNE OD NERĐAJUĆEG ČELIKA

SADRŽAJ PAKOVANJA	KOL. U PAKOVANJU	VELIČINA	BROJ DELA
5	3	16–27 x 12 mm	MCXFA2019
5	3	20–32 x 12 mm	MCXFA2020
5	3	40–60 x 12 mm	MCXFA2023



* Do isteka zaliha.



ZAPTIVKE I MAZALICE

ZAPTIVKE



PAKOVANJE PODLOŠKI INJEKTORA	ASORTIMAN METRIČKIH O-PRSTENOVA	ASORTIMAN IMPERIJALNIH O-PRSTENOVA
Sadržane veličine	Sadržane veličine	Sadržane veličine
Sadrži približno 245 bakarnih u 14 veličina: – 6 mm x 10 mm x 1 mm x 20 – 8 mm x 11 mm x 1 mm x 20 – 10 mm x 13 mm x 1 mm x 20 – 10 mm x 14 mm x 1 mm x 20 – 10 mm x 20 mm x 1 mm x 20 – 10 mm x 20 mm x 2 mm x 20 – 12 mm x 16 mm x 1,5 mm x 20 – 12 mm x 18 mm x 1,5 mm x 20 – 14 mm x 18 mm x 1,5 mm x 15 – 14 mm x 20 mm x 1,5 mm x 15 – 16 mm x 20 mm x 1,5 mm x 15 – 17 mm x 21 mm x 1,5 mm x 15 – 21 mm x 25 mm x 1 mm x 15 – 22 mm x 27 mm x 1 mm x 10 Sadržaj može da se razlikuje	Tvrdoća po Šoru 70 +/- 5; sadrži približno 420 metričkih O-prstenova u 32 veličine: – 3 mm x 1,5 mm x 20 – 4,4 mm x 2 mm x 20 – 5 mm x 2 mm x 18 – 7 mm x 1,5 mm x 23 – 10 mm x 1,5 mm x 23 – 10 mm x 2,5 mm x 14 – 11 mm x 2,5 mm x 13 – 13 mm x 1,5 mm x 23 – 13 mm x 2,5 mm x 14 – 14 mm x 2,5 mm x 13 – 16 mm x 2,5 mm x 14 – 18 mm x 2,5 mm x 14 – 18 mm x 3,5 mm x 10 – 19 mm x 2,5 mm x 13 – 20 mm x 3,5 mm x 10 – 21 mm x 2,5 mm x 14 – 22 mm x 2,5 mm x 13 – 22 mm x 3,5 mm x 10 – 23,5 mm x 3,5 mm x 10 – 25 mm x 3,5 mm x 10 – 26,5 mm x 3,5 mm x 10 – 28 mm x 3,5 mm x 10 – 30 mm x 3,5 mm x 10 – 31 mm x 3,5 mm x 10 – 33 mm x 3,5 mm x 10 – 34,5 mm x 3,5 mm x 10 – 36 mm x 3,5 mm x 10 – 38 mm x 3,5 mm x 10 – 41 mm x 3,5 mm x 10 – 44 mm x 3,5 mm x 10 – 47 mm x 3,5 mm x 10 – 50 mm x 3,5 mm x 10 Sadržaj može da se razlikuje	Tvrdoća po Šoru 70 +/- 5, sadrži oko 420 imperijalnih O-prstenova u 32 veličine: – 1/8" x 1/16" x 20 – 13/16" x 1/8" x 10 – 3/16" x 1/16" x 20 – 7/8" x 1/8" x 10 – 1/4" x 1/16" x 18 – 15/16" x 1/8" x 10 – 5/16" x 1/16" x 23 – 1" x 1/8" x 10 – 3/8" x 1/16" x 23 – 1 1/16" x 1/8" x 10 – 1/2" x 1/16" x 23 – 1 1/8" x 1/8" x 10 – 3/8" x 3/32" x 14 – 1 3/16" x 1/8" x 10 – 7/16" x 3/32" x 13 – 1 1/4" x 1/8" x 10 – 1/2" x 3/32" x 14 – 1 5/16" x 1/8" x 10 – 9/16" x 3/32" x 13 – 13/8" x 1/8" x 10 – 5/8" x 3/32" x 14 – 1 7/16" x 1/8" x 10 – 11/16" x 3/32" x 14 – 1 1/2" x 1/8" x 10 – 3/4" x 3/32" x 13 – 1 5/8" x 1/8" x 10 – 13/16" x 3/32" x 14 – 13/4" x 1/8" x 10 – 7/8" x 3/32" x 13 – 1 7/8" x 1/8" x 10 – 3/4" x 1/8" x 10 – 2" x 1/8" x 10 Sadržaj može da se razlikuje
Kataloški broj	Kataloški broj	Kataloški broj
MCXFA1105	MCXFA1113	MCXFA1115

PODMAZIVANJE

MAZALICE – PAKOVANJA



	METRIČKI ASORTIMAN	IMPERIJALNI ASORTIMAN	MEŠOVITI METRIČKI I IMPERIJALNI ASORTIMAN
Opis	Metrički asortiman od raznih pravih mazalica i mazalica pod uglom od 45° ili 90° u izdržljivoj plastičnoj kutiji, idealno za servise i terenske popravke.	U praktičnoj žutoj ambalaži, koja se može slagati. Sadrži asortiman od 105 pravih mazalica i mazalica pod uglom od 45° ili 90° u izdržljivoj plastičnoj kutiji, idealno za servise i terenske popravke.	U praktičnoj žutoj ambalaži, koja se može slagati. Sadrži 110 pravih mazalica i mazalica pod uglom od 45°, 90° ili 67,5° u izdržljivoj plastičnoj kutiji, idealno za servise i terenske popravke.
Sadržane veličine	– 6 mm x 30 – 6 mm, 45° x 15 – 6 mm, 90° x 15 – 10 mm, 45° x 15 – 10 mm, 90° x 15 – 10 mm x 20 Veličina sadržaja i količine mogu da variraju.	– 1/4"- 28, x 30 – 1/4"- 28, 90° x 15 – 1/8" NPT, 45° x 15 – 1/4"- 28, 45° x 15 – 1/8" NPT, x 15 – 1/8" NPT, 90° x 15 Veličina sadržaja i količine mogu da variraju.	– M8 ravna x 20 – M8 pod uglom od 45° x 10 – 1/4 BSP ravna x 10 – 1/4 UNF pod uglom od 67,5° x 5 – M10 ravna x 5 – M10 pod uglom 45° x 5 – 1/4 UNF ravna x 30 – 1/8 BSP pod uglom od 67,5° x 5 – M6 pod uglom od 90° x 10 – 1/4 UNF x 19 mm x 10 Sadržaj može da varira.
Kataloški broj	Kataloški broj	Kataloški broj	Kataloški broj
	MCXFA1118	MCXFA1119*	MCXFA1120

MAZALICE



	8 X MAZALICA – METRIČKA (5 KOM.)	10 X MAZALICA – IMPERIJALNA (5 KOM.)
Opis	U ambalaži koja se može ponovo zatvoriti. Sadrži asortiman pravih mazalica i mazalica pod uglom od 45° ili 90° u providnoj plastičnoj ambalaži.	U ambalaži koja se može ponovo zatvoriti. Sadrži asortiman pravih mazalica i mazalica pod uglom od 45° ili 90° u providnoj plastičnoj ambalaži.
Sadržane veličine	– M6 – 1,00 mm prava x 1 – M8 – 1,00 mm prava x 1 – M8 – 1,25 mm prava x 1 – M6 – 1,00 mm pod uglom od 45° x 1 – M8 – 1,00 mm pod uglom od 45° x 1 – M8 – 1,25 mm pod uglom od 45° x 1 – M6 – 1,00 mm pod uglom od 90° x 1 – M8 – 1,00 mm pod uglom od 90° x 1 Sadržaj može da varira.	– 5/16 in pogonska prava x 1 – 1/8 in BSP pod uglom od 67,5° x 1 – 1/4 in UNF prava x 1 – 1/8 in BSP prava x 1 – 1/8 in BSP pod uglom od 45° x 1 – 5/16 in UNF prava x 1 – 3/8 in BSF prava x 1 – 1/4 in BSF pod uglom od 67,5° x 1 – 1/4 in UNF prava duga x 1 – 1/8 in BSP pod uglom od 90° x 1
Kataloški broj	Kataloški broj	Kataloški broj
	MCXFA1121	MCXFA1122

* Do isteka zaliha.

RUČNI ALAT

SET NASADNIH KLJUČEVA

PROIZVOD	BROJ DELA
54 kom. Komplet 6-ugaonih gedora 1/4" John Deere	MCKTA2502M
31 kom. Komplet 6-ugaonih gedora 1/2" John Deere	MCKTA4502M1
61 kom. Komplet gedora 1/4" i 1/2" John Deere	MCKTA7501M
27 kom. Komplet 6-ugaonih gedora 3/4" John Deere	MCKTA6503M
19 kom. Komplet 6-ugaonih udarnih gedora 1/2" John Deere	MCKTA4401M
8 kom. Komplet 6-ugaonih udarnih gedora 3/4" John Deere	MCKTA6402M



MCKTA4502M1



MCKTA2502M



MCKTA4401M



MCKTA6503M

SET ALATA

PROIZVOD	BROJ DELA
SOS PAKOVANJE – 21 kom. Kombinovani set alata u torbi John Deere	MCKTA92001M
82 kom. Set alata u kutiji John Deere	MCKTA902003M
122 kom. Set alata sa kolicima John Deere	MCKTA934002M
Kutija sa alatom od 172 kom. John Deere	MCKTA911001C



MCKTA92001M



MCKTA911001C

SET VILASTIH KLJUČEVA, SET KLEŠTA, SET ODVIJAČA I SET IMBUS KLJUČEVA

PROIZVOD	BROJ DELA
26-delni set kombinovanih ključeva John Deere	MCKTA1203M
13-delni set vilasto okastih ključeva sa računom John Deere	MCKTA12202M
5-delni set evropskih klešta John Deere	MCKTA42101G
9-delni John Deere set odvijača	MCKTA31101M
6-delni set robusnih odvijača	MCKTA30201M
9-delni set ekstra dugih imbus ključeva sa kuglicom John Deere	MCKTA20101M
9-delni set dugih Resistorx ključeva John Deere	MCKTA20401P



MCKTA1203M



MCKTA12202M



MCKTA42101G

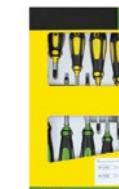

MCKTA31101M



MCKTA30201M

SET ZA BUŠENJE, SEKAČ, TESTERA, METAR, SET TURPIJA I KLJUČ ZA FILTERE

PROIZVOD	BROJ DELA
6 kom. Komplet zumbalica John Deere	MCKTA1002P
5 kom. Komplet dleta John Deere	MCKTA1004P
5 kom. Set turpija za drugo sečenje John Deere	MCKTA1001G
Sekač 18 mm sa odvojivim sečivom John Deere	MCKTQ31107
John Deere testera dužine 300 mm	MCKTQ12112
3-metarska merna traka John Deere	MCKTR31303M
Ključ za filter ulja Ø 60-180 mm John Deere	MCKTG51370



MCKTA1002P



MCKTA1004P



MCKTA1001G



MCKTQ31107



MCKTQ12112



MCKTR31303M



MCKTG51370



SERVISIRANJE I ODRŽAVANJE

NOCO
Since 1914

NOCO PUNJAČI AKUMULATORA

Dizajnirani da zadovolje sve vaše potrebe, NOCO punjači su kompaktni, prenosivi i jednostavni za upotrebu. U rasponu su od startera kapaciteta 1000 A do Genius profesionalnih punjača koji automatski otkrivaju i popravljaju oštećenja akumulatora. Potpuno automatski, ne zahtevaju nikakvo tehničko znanje i sprečavaju prekomerno punjenje.

GENIUS

Potpuno automatizovan rad, nije potrebna nikakva stručnost. Najnapredniji punjač, kontroler i desulfator za akumulatore od 6 V / 12 V (sa olovnom kiselinom, litijum-jonske) i različite tipove (starter, potpuno pražnjenje, morski itd.).

OPIS		BROJ DELA
Punjač akumulatora od 6 V i 12 V, uređaj za održavanje baterija i desulfator. Nominalno na 2 ampera.	Genius 2	VLC1093
Punjač akumulatora od 6 V i 12 V, uređaj za održavanje baterija i desulfator. Nominalno na 5 ampera.	Genius 5	VLC1094
Punjač akumulatora od 6 V i 12 V, uređaj za održavanje baterija i desulfator. Nominalno na 10 ampera.	Genius 10	VLC1095



GENIUS PRO

Potpuno automatizovani punjači baterija visokih performansi koji nude nenadmašnu energetska efikasnost u kompaktnom dizajnu. Višenamenski i pogodan za sve automobilske, pomorske i akumulatore potpunog pražnjenja.

OPIS	SPECIFIKACIJE	BROJ DELA
Potpunoautomatski profesionalni pametni punjač od 6 V, 12 V i 24 V, kontroler, napajanje i desulfator baterije sa temperaturnom kompenzacijom. Nominalno na 25 ampera.	Genius PRO25	VLC1096
Potpunoautomatski profesionalni pametni punjač od 6 V, 12 V i 24 V, kontroler, napajanje i desulfator baterije sa temperaturnom kompenzacijom. Nominalno na 50 ampera.	Genius PRO50	VLC1097



PRIBOR ZA AKUMULATORE



PUNJAČ AKUMULATORA SA STARTEROM

PROIZVOD	OPIS	SPECIFIKACIJE	ZA KORIŠĆENJE SA	BROJ DELA
Starter motora/punjač akumulatora – 30 A. 12–24 V	Odličan, svestrani punjač akumulatora sa funkcijom pokretanja u hitnim situacijama. Dve brzine punjenja – sporo 30–120 Ah – brzo 50–350 Ah. Opcija pokretanja u nuždi na 250 Ah (maks.) za hitne situacije. Visokokvalitetne krokodilske štikaljke, pri čemu su polovi označeni različitim bojama. Isporučuje se sa Euro 2-pinskim i UK 3-pinskim opcijama utikača.	– Kapacitet akumulatora: 30–350 Ah – LED indikator punjenja – Zaštita od obrnute polarizacije – Čvrsto, presovano metalno kućište sa ručkom za nošenje	Standardni olovni, akumulatori sa kiselinom i AGM akumulatori	MCXFA1665

PRIBOR ZA AKUMULATORE

PROIZVOD	BROJ DELA
Par krokodil klešta 12 V, 25 A (5 kom.)	MCXFA1188
Par krokodil klešta 12 V, 50 A (5 kom.)	MCXFA1189
Par – ušica za akumulator 10,5 mm (5 kom.)	MCXFA1204
Izolatorski prekidač akumulatora 12/24 V – maks. jačina struje 1000 A	MCXFA1210
Izolatorski prekidač akumulatora 12/24 V – maks. jačina struje 2500 A	MCXFA1211
Traka za uzemljenje akumulatora 150 mm – terminal/ušica (3 kom.)	MCXFA1212
Traka za uzemljenje akumulatora 300 mm – terminal/ušica (3 kom.)	MCXFA1213
Traka za uzemljenje akumulatora 450 mm – ušica/ušica (3 kom.)	MCXFA1217



MCXFA1188

MCXFA1189

MCXFA1204

MCXFA1210

MCXFA1211

MCXFA1212

MCXFA1213

MCXFA1217

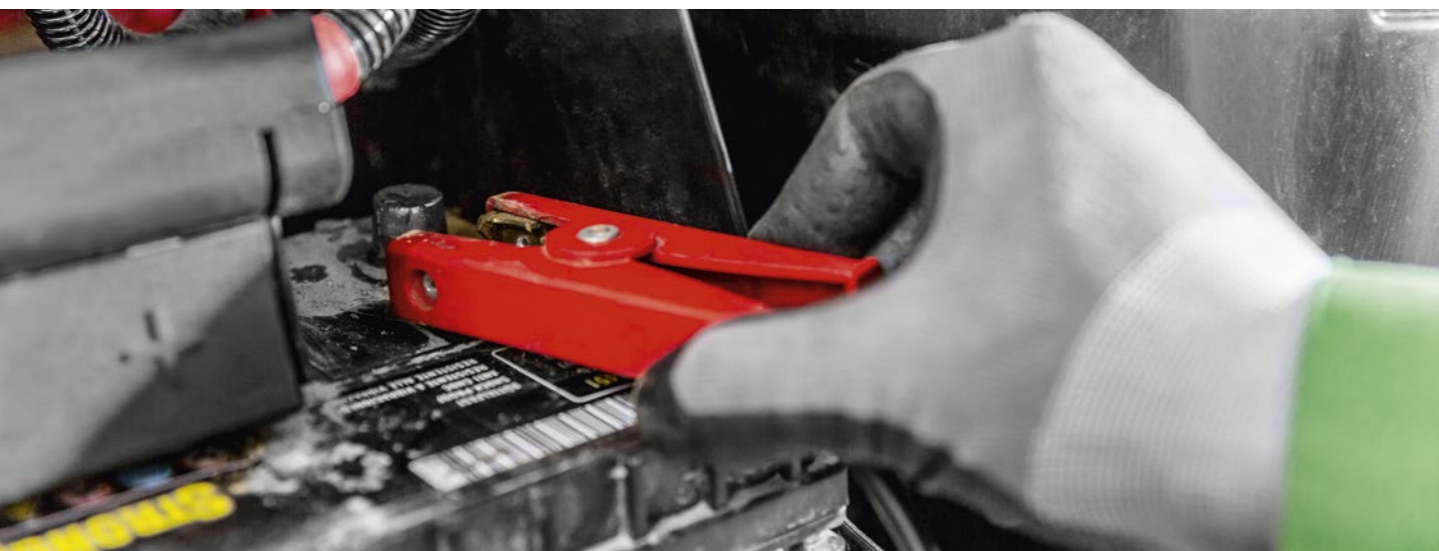

KLEME AKUMULATORA

PROIZVOD	OPIS	BROJ DELA
Terminal akumulatora HD -ve 10 mm	Dupli stezni zavrtnji (5 kom.)	MCXFA1192
Terminal akumulatora HD +ve, 10 mm		MCXFA1193
Povežite terminale akumulatora +/- HD 10 mm		MCXFA1197
Terminal akumulatora XHD -ve 14,3 mm		MCXFA1198
Terminal akumulatora XHD +ve 14,3 mm		MCXFA1199
Spojite terminale akumulatora +/- XHD 14,3 mm		MCXFA1200
Terminal akumulatora +12,5 mm	Levi dupli stezni zavrtnji (5 kom.)	MCXFA1602
Terminal akumulatora -ve 12,5 mm	Desni dupli stezni zavrtnji (5 kom.)	MCXFA1603
Terminal akumulatora +ve 8 mm	Montiranje na klin (5 kom.)	MCXFA1604
Terminal akumulatora -ve 8 mm		MCXFA1607*
Terminal akumulatora +ve 10 mm	Montiranje na zavrtnj (5 kom.)	MCXFA1647
Terminal akumulatora -ve 10 mm		MCXFA1648
Terminal akumulatora +ve 9 mm		MCXFA1608
Terminal akumulatora -ve 9 mm		MCXFA1609
Terminal akumulatora +ve 14,3 mm	Bočna stezaljka (5 kom.)	MCXFA1614
Terminal akumulatora +ve 15 mm		MCXFA1616
Terminal akumulatora -ve 15 mm		MCXFA1617
Terminal akumulatora +ve 12 mm		MCXFA1618
Terminal akumulatora -ve 12 mm	Desna ekscentrična bočna stezaljka (5 kom.)	MCXFA1619
Terminal akumulatora +ve 12 mm		MCXFA1645*
Terminal akumulatora -ve 12 mm	Leva ekscentrična bočna stezaljka (5 kom.)	MCXFA1646



MCXFA1192

MCXFA1199

MCXFA1602

MCXFA1603

MCXFA1604

MCXFA1647

MCXFA1614

MCXFA1617





MCXFA1618

MCXFA1646

* Do isteka zaliha.

MAZALICE I PUMPE ZA PODMAZIVANJE

MAZALICE ZA PODMAZIVANJE

PROIZVOD	OPIS	BROJ DELA
	Pištolj za ručno podmazivanje Za patrone od 400 g ili za rasute materijale od 500 g sa krutom cevi i hidrauličnom spojnicom sa 4 čeljusti. Kratak hod mehanizma. Sistem trajnog opterećenja oprugom i dozirana isporuka. Kombinovana spojka za punjenje/ventil za oslobađanje vazduha (za upotrebu sa pumpama za punjenje). Ergonomski hvat. Odobreno od strane organizacija TÜV, DLG i BLT prema standardu DIN 1283.	MC3042134
	Pištolj za podmazivanje sa ručkom Nov, ergonomski projektovan i izdržljiv dizajn. Čvrsta cev za isporuku može se montirati horizontalno ili vertikalno, čime se omogućava optimalan pristup za doseganje čak i teško dostupnih tačaka podmazivanja. Kombinovana spojka za punjenje/ventil za ispuštanje vazduha (za upotrebu sa pumpama za punjenje). Maksimalni pritisak približno 300 bara. Pocinkovan, upakovan u karton. Sa najlonskim crevom otpornim na visok pritisak PH-30C dužine 300 mm.	MC3212131
	Pištolj za ručno podmazivanje Lube Shuttle® Za patrone sa mazivom Lube Shuttle® od 400 g. Navojni deo M10x1 mm povezuje se sa gumenim crevom dužine 300 mm otpornim na visok pritisak (pritisak pucanja 1.650 bar) i visokokvalitetnom spojnicom sa 4 čeljusti.	MC3022105
	Pištolj za podmazivanje sa ručkom Lube Shuttle® TG Ručni pištolj za podmazivanje sa pocinkovanim čeličnim cilindrom za patrone sa mazivom Lube Shuttle®. Ergonomski dizajniran rukohvat pištolja. Sa najlonskim crevom od 300 mm za visok pritisak, PH-30C, i spojnicom sa 4 čeljusti.	MC3026110



SAMO ZA EVROPSKO TRŽIŠTE

PROIZVOD	OPIS	BROJ DELA
Akumulatorski podmazivač od 18 V, Standard-S-LS	Za patrone od 400 g sa povlačenjem prema standardu DIN 1284 i Lube-Shuttle® patrone od 400 g.	MC3427900
Akumulatorski podmazivač od 18 V Premium-S-LS	Za patrone od 400 g sa povlačenjem prema standardu DIN 1284 i Lube-Shuttle® patrone od 400 g.	MC3427931
Standardni punjač 100–240 V	Za akumulatorski podmazivač od 18 V.	MC3428808
Višenamenski punjač 12–240 V	Za akumulatorski podmazivač od 18 V.	MC3428860
Litijum-jonski akumulator 1500 mAh	Za akumulatorski podmazivač od 18 V.	MC3428907
Litijum-jonski 4000 mAh	Za akumulatorski podmazivač od 18 V.	MC3429010
Kabl od 12/24 V	Za višenamenski punjač.	MC3429904



DODACI ZA BATERIJE MAZALICE

PROIZVOD	OPIS	KABL	KORISTITI SA	BROJ DELA
AKUMULATOR SA SUVIM PUNJENJEM				
Litijum-jonski rezervni akumulator za pištolj za podmazivanje	Snažan litijum-jonski akumulator 14,4 DC / 3000 mAh, sa duplo više snage nego niki-kadmijumska verzija. Sme se puniti isključivo punjačem za litijum-jonske akumulatore. Vreme punjenja je 1,5 h.	–	–	MC3427405
PUNJAČ AKUMULATORA				
EU punjač za litijum-jonske akumulatore od 230 V	3000 mAh, LED lampica za uklj/isklj, brzo punjenje,	Kabl dužine 2 m	Litijum-jonski akumulatori	MC3427504 UK: MC3427528
Punjač za litijum-jonske akumulatore 12 V – 24 V	3000 mAh, LED lampica za uklj/isklj, brzo punjenje	Kabl dužine 2 m	Litijum-jonski akumulatori	MC3425777
UK punjač za akumulatore sa zaštitom od preopterećenja 14,4 DC*	1500 mAh, LED lampica za uklj/isklj, funkcija brzog punjenja od 1 sata	Kabl dužine 2 m	–	MC3425937
Punjač za akumulatore sa zaštitom od preopterećenja 14,4 DC, 12 V – 24 V	1500 mAh, LED lampica za uklj/isklj, funkcija brzog punjenja od 1 sata	Kabl dužine 2 m	–	MC3425968



NASTAVCI I ADAPTERI

PROIZVOD	OPIS	BROJ DELA
Adapter za ponovno punjenje patrona Lube Shuttle®	Adapter za ponovno punjenje patrona Lube Shuttle® za upotrebu sa ecofill pumpama za punjenje, sa navojnim adapterom i 5 navojnih čepova za zatvaranje patrona nakon ponovnog punjenja.	MC3115050



*Dostupna je samo verzija za UK

BRZE SPOJNICE

PROIZVOD	OPIS	BROJ DELA
Hidraulički konektor sa 4 čeljusti	DIN 1283, izuzetan kvalitet za mazalice DIN 71412, sa ojačanim čeljustima za optimalno zaptivanje, šestougaoni 15 mm.	MC3243609
Hidraulička sigurnosna spojnica	Lako odvajanje pod pritiskom preko 600 bara. Sa 4 ojačane čeljusti izrađene od tvrdog čelika, hidrauličkom zaptivkom visokih performansi i integrisanim nepovratnim ventilom.	MC3245504
	Spoljni prečnik prema DIN M10x1	
Hidraulička sigurnosna spojnica	Lako odvajanje pod pritiskom preko 600 bara. Sa 4 ojačane čeljusti izrađene od tvrdog čelika, hidrauličkom zaptivkom visokih performansi i integrisanim nepovratnim ventilom.	MC3245603
	Spoljni prečnik prema DIN R1/8	

PUMPE ZA MAZIVA

PUMPA ZA PODMAZIVANJE

PROIZVOD	OPIS	BROJ DELA
Pumpa za punjenje pištolja za podmazivanje – 18 kg	Obuhvata pumpu za punjenje, usisno crevo Ø 40 mm, potisni disk i samocentrirajući poklopac bureta. Efikasan i profesionalan način punjenja pištolja za podmazivanje i uložaka Lube Shuttle® (koristeći adapter za dopunu MC3115050)	MC3381769 MC3381752*
Pumpa za punjenje pištolja za podmazivanje – 50 kg	Obuhvata pumpu za punjenje, usisno crevo Ø 40 mm, potisni disk i samocentrirajući poklopac bureta. Efikasan i profesionalan način punjenja pištolja za podmazivanje i uložaka Lube Shuttle® (koristeći adapter za dopunu MC3115050)	MC3385231 MC3385224*
Pneumatska pumpa za podmazivanje visokog pritiska – 18 kg – stacionarna	Obuhvata pumpu visokog pritiska, priključak za mazivo 1/4", usisnu cev Ø 40 mm, crevo visokog pritiska za mazivo dužine 3,5 m, potisni disk i samocentrirajući poklopac bureta. Odnos pritiska 1:55, slobodna isporuka 500 g/min, maks. radni pritisak 425 bar	MC3410537 MC3410520*
Pneumatska pumpa za podmazivanje visokog pritiska – 50 kg – stacionarna	Obuhvata pumpu visokog pritiska, priključak za mazivo 1/4", usisnu cev Ø 40 mm, crevo visokog pritiska za mazivo dužine 3,5 m, potisni disk i samocentrirajući poklopac bureta. Odnos pritiska 1:55, slobodna isporuka 500 g/min, maks. radni pritisak 425 bar	MC3411060 MC3411053*
Pneumatska pumpa za podmazivanje visokog pritiska – 18 kg – mobilna	Obuhvata pumpu visokog pritiska, konektor za mazivo prečnika 1/4" usisno crevo Ø 40 mm, crevo visokog pritiska za mazivo dužine 3,5 m, potisni disk, samocentrirajući poklopac bureta, izdržljiva pocinkovana kolica sa držačem pumpe i ručkom, lako sklapanje. Odnos pritiska 1:55, slobodna isporuka 500 g/min, maks. radni pritisak 425 bar	MC3411916
Pneumatska pumpa za podmazivanje visokog pritiska – 50 kg – mobilna	Obuhvata pumpu visokog pritiska, konektor za mazivo prečnika 1/4" usisno crevo Ø 40 mm, crevo visokog pritiska za mazivo dužine 3,5 m, potisni disk, samocentrirajući poklopac bureta, izdržljiva pocinkovana kolica sa držačem pumpe i ručkom, lako sklapanje. Odnos pritiska 1:55, slobodna isporuka 500 g/min, maks. radni pritisak 425 bar	MC3415174 MC3415167*

PUMPE ZA BURE

PROIZVOD	OPIS	BROJ DELA
Pumpa za bure sa polugom – HP 350	– Pumpa za bure za burad od 50 l do 200 l – Čelična teleskopska usisna cev 450–860 mm – Pocinkovano čelično kućište – Adapteri za BSP bure prečnika 2" i 1½" – Odvojiva ispusna mlaznica – Izlaz: 350 cc po hodu	MC3463533
Pumpa za bure sa polugom – HP 350 – Viton zaptivke	Kao MC3463533, pumpa za bure sa polugom HP 350, ali sa Viton zaptivkama, kompatibilno sa alkoholom, antifrizom, razređivačima i Cool-Gard™ II. Vodite računa da je tečnost kompatibilna sa VITON.	MC3463656



MC3381769/MC3381752*



MC3410537/MC3410520*



MC3411916



MC3463533/MC3463656

* Za John Deere pakovanja od 18 kg / 50 kg sa brojem dela koji počinje sa YU

PUMPE ZA ULJE



MC3463779

MC3402488

MC3400286

MC3400408

PROIZVOD	OPIS	BROJ DELA
Pumpa za bure sa polugom za kontejner od 20 l – KHP350V – Viton zaptivke	Ručna pumpa sa gumenim crevom dužine 1,5 m, kugličnim ventilom i čvrstim držačem pumpe. Projektovano za JD Cool Gard II plastičnu posudu od 20 l.	MC3463779
Sistem pneumatske uljne pumpe – 200 l – stacionarna	Komplet za stacionarni rezervoar sa odnosom pritiska 1:3. Obuhvata adapter za BSP bure prečnika 2", čeličnu usisnu cev za burad od 200 l sa filterom, DN 12(1/2") crevo za isporuku dužine 4 m, elektronsko crevo koje se može kalibrirati sa nekapajućom mlaznicom za motorno ulje i okretnim zglobom, merač protoka na kraju, elektronski LCD ekran za prikaz ukupnih vrednosti ili resetovanje.	MC3402488
Sistem pneumatske uljne pumpe – 200 l – stacionarni – unapred podešena funkcija	Komplet za stacionarni rezervoar koji čine: mehanički brojač sa funkcijom unapred podešene isporuke od 0,1 do 99,9 l. Nekapajuća mlaznica sa okretnim zglobom i LCD ekranom.	MC3400286
Sistem pneumatske uljne pumpe – 200 l – mobilni – unapred podešena funkcija – crevo od 4 m		MC3400408
Sistem pneumatske uljne pumpe – 200 l – mobilna – unapred podešena funkcija – crevo od 10 m		MC3400880

DRŽAČ

PROIZVOD	OPIS	BROJ DELA
Držač pumpe od pocinkovanog čelika	Za burad od 50 do 60 litara, raspon 350–390 mm	MC3470234



CREVO

PROIZVOD	OPIS	BROJ DELA
Crevo za isporuku DN16 za MC3463656 i MC3463533 – 1,5 m	Dužine 1,5 m sa kugličnim ventilom 1/2" ženskim sa adapterom 3/4" sa ženskog na muški, šelnom i izlaznom mlaznicom.	MC3462000



KOMPLETI ZA ISTAKANJE

PROIZVOD	OPIS	BROJ DELA
KOMPLET ZA REZERVOAR		
Merač – uključuje montažer za IBC kontejnere	Elektronski brojač sa LCD ekranom, od 0,1 do 99999. Uključuje komplet za montažu za IBC kontejnere.	MC3543044
KOMPLET PUMPE		
Sistem za kontrolu vazduha	Za ugradnju na dovod vazduha pneumatske pumpe, sa regulatorom pritiska, meračem pritiska, filterom vode i podmazivačem. Sistem za kontrolu vazduha treba da se koristi sa svim pneumatskim pumpama!	MC3990220
Stacionarni sistem pumpe za IBC kontejner	Ugrađeno na nosač od nerđajućeg čelika za IBC. Obuhvata čeličnu usisnu cev od 1,5 m, crevo visokog pritiska od 6 m, adapter 3/4 za IBC kontejner. 230 V, 50 Hz, 0,4 kW, IP55 sa kablom dužine 1,8 metara, 34 l/min. Kompatibilan sa rashladne tečnosti i AdBlue®	MC3442859



MC3442859

MANIPULACIJA TEČNOSTIMA

LEVAK



MCXFA1702

PROIZVOD	OPIS	BROJ DELA
1,7 l (3 kom.)	Izdržljiva polipropilenska konstrukcija prozirno-bele boje da bi se tečnost jasno videla. Specijalno projektovano, konturirano telo levka olakšava rad. Kapacitet 1,7 l, otvor za sipanje Ø130 mm sa poklopcem na šarku, ivicom koja sprečava prskanje i integrisanim žičanim sitom. Uklonjivi fleksibilni izliv dužine 170 mm.	MCXFA1702
3 l (3 kom.)	Izdržljiva polipropilenska konstrukcija prozirno-bele boje da bi se tečnost jasno videla. Specijalno projektovano, konturirano telo levka olakšava rad. Kapacitet 3 l, otvor za sipanje Ø170 mm sa poklopcem na šarku, ivicom koja sprečava prskanje i integrisanim žičanim sitom. Uklonjivi fleksibilni grlić, dužine 245 mm. Čep konektor za bure od 205 litara	MCXFA1703

MERICA



MCXFA1706

PROIZVOD	OPIS	BROJ DELA
1 l (5 kom.)	Konstrukcija od gustog, prozirnog polietilena za prenos odmerenih količina tečnosti. Kapacitet 1 l (označeno u litrima i kvartima) Uklonjiva fleksibilna mlaznica. Poklopac sa navojem, protiv prodora prljavštine.	MCXFA1705
2 l (3 kom.)	Konstrukcija od gustog, prozirnog polietilena za prenos odmerenih količina tečnosti, kapaciteta 2 l (označeno u litrima i kvartima) Uklonjiva fleksibilna mlaznica. Poklopac sa navojem, protiv prodora prljavštine.	MCXFA1706
5 l	Konstrukcija od gustog, prozirnog polietilena za prenos odmerenih količina tečnosti, kapaciteta 5 l. Uklonjiva fleksibilna mlaznica. Poklopac sa navojem, protiv prodora prljavštine.	MCXFA1707

POSUDE ZA GORIVO



PROIZVOD	OPIS	BROJ DELA
Zeleni 5 l (4 kom.)	Izdržljivi plastični kanister za gorivo od 5 l, sa brendom John Deere, zelene boje, za bezolovni benzin. Navojni grlić sa oduškom, za glatko sipanje. Odobreno prema UN, saglasno sa SI 1982/630	MCXFA1708
Crni 10 l (4 kom.)	Izdržljivi plastični kanister za gorivo od 10 l, sa brendom John Deere, crne boje, za dizel gorivo. Navojni grlić sa oduškom, za glatko sipanje. Odobreno prema UN, saglasno sa SI 1982/630	MCXFA1709

SLAVINA ZA CREVO, NASTAVAK ZA CREVO I ADAPTERSKI NASTAVAK

PROIZVOD	OPIS	BROJ DELA
Slavina za bure 3/4" BSP (10 kom.)	Polipropilenska slavina za bure. Robusna konstrukcija. Pogodno za ispuštanje tečnosti ili kao vazdušni ventil za olakšavanje isticanja iz bureta ili rezervoara od 205 l.	MCXFA3000

HEMIKALIJE – LUBRIKANTI

PROIZVOD	OPIS	BROJ DELA
Premijum talk za seme 12 kg (2 kom.)	John Deere talk je predviđen za tretiranje semena kako bi se poboljšao protok semena u svim vremenskim uslovima. Efikasno oblaže seme poboljšavajući njegovu distribuciju i razmak. Ova formula stvara oblogu koja na najmanju meru svodi gomilanje gumastih naslaga na diskovima za seme i čašama za seme, što se inače dešava zbog tretiranja semena i visoke vlažnosti. Guste i sitnije čestice talka John Deere omogućavaju lakše raspoređivanje i potpuno oblaganje svakog semena, čime se smanjuje potrebna količina.	MCB105
Praškasti grafit za seme 1,4 kg (12 kom.)	Dizajniran za upotrebu sa brajačima za podizanje semenki, grafit omogućava lakši rad bez problema i sporije habanje pri visokim brzinama setve. John Deere grafit svodi na najmanju meru nakupljanje gumastih naslaga koje se mogu javljati kod drugih tipova grafita. Podmazuje donje delove kutije sejalice, ploče za seme i povezane mehaničke delove.	MCB160
Tečnost za pokretanje 250 ml – 80% etar (12 kom.)	Osigurava momentalno pokretanje kod 2-taktnih i 4-taktnih motora. Smanjuje početno opterećenje akumulatora. Obezbeđuje savršeno sagorevanje i rad u svim vremenskim uslovima. Tretira i rešava probleme sa pokretanjem motora uzrokovane vodom i vlagom. Limenka je projektovana za korišćenje sa startnim pomoćnim kompletom RE48310 i drugima.	MCB080
Tečnost za kočnice 500 ml – DOT4 (12 kom.)	Pružuje optimalnu reakciju kod kočenja. Pogodno je za sve vrste vozila. Stabilna je u različitim klimama, od vrlo hladnih do vrlo toplih. Može se mešati sa svim DOT4 tečnostima za kočnice. Proizvod ispunjava standarde ISO4925 klase 4, SAE J1704, FMVSS 116 i UNE 26-109 88.	MCB002
Sredstvo za čišćenje kočnica i delova 600 ml (12 kom.)	Sredstvo za čišćenje kočnica i delova je sprej bez ulja koji momentalno uklanja prašinu sa kočnica, masnoću i prljavštinu sa delova kočnica. Ispira ulje, prljavštinu i čađ iz električnih motora. Ne ostavlja ostatke. Univerzalni i snažni aerosol za brzo čišćenje i odmašćivanje malih strukturnih komponenti u motorima vozila ili mehaničkoj opremi.	MCB008
Čistač elektronskih kontakata 500 ml (6 kom.)	Brzo sredstvo za suvo čišćenje koje uklanja prljavštinu, ulje i mast sa osetljive opreme i preciznih instrumenata, bez ikakvih ostataka. Ova formulacija je kompatibilna sa plastikom komponenti i obojenim površinama, ukoliko dođe do prekomernog prskanja. Aerosol u pakovanju sa produžnom cevčicom za teško dostupna područja.	MCB009
Hi-Tech mazivo 500 ml (6 kom.)	Lubrikant pod visokim pritiskom koji nudi veliko prijanjanje. Štiti i sprečava škripu. Podmazuje i kod najvećih pritisaka. Prodire u nedostupne delove. Štiti od vode, vlage, soli, kiselina, prljavštine i prašine. Aerosol u pakovanju sa produžnom cevčicom za teško dostupna područja.	MCB004
Silikonsko mazivo 500 ml (6 kom.)	Štiti i održava gumu, instrument tablu, presvlake, vrata i zaptivne trake u dobrom stanju. Štiti od vlage. Nemastan lubrikant velike prodornosti. Podmazuje brave, poklopce prtljažnika, kočione sajle i gumene brtve. Aerosol u pakovanju sa produžnom cevčicom za teško dostupna područja.	MCB011
Mazivo za lanac i kabl 500 ml (6 kom.)	Sprej velike prodornosti, predviđen za podmazivanje i zaštitu svih vrsta lanaca. Prodire u lance i sve mehanizme kako bi se postiglo najbolje moguće podmazivanje. Smanjuje trenje i habanje. Odbija vodu, sprečava koroziju i rđu. Nelepljivi, prijanjajući lubrikant. Dugotrajni i zaštitni lubrikant. Aerosol u pakovanju sa produžnom cevčicom za teško dostupna područja.	MCB003
Penetrirajuće ulje 500 ml (6 kom.)	Prodire, podmazuje i odbija vlagu. Štiti od rđe i korozije. Idealno za oslobađanje zardalih i zamrznutih navrtki, vijaka, zavrtnja, cevi, motora i mašinskih delova. Aerosol u pakovanju sa produžnom cevčicom za teško dostupna područja.	MCB005
Višenamenska mast 600 ml (12 kom.)	Prodire u sve mehanizme i podmazuje ih. Nelepljivi, prijanjajući lubrikant koji smanjuje frikciju i habanje. Odbija vodu, sprečava koroziju i rđu. Dugotrajni i zaštićen.	MCB018





PRANJE I ODRŽAVANJE

PERAČI POD VISOKIM PRITISKOM

Bilo da koristite hladnu ili toplu vodu, radi još veće efikasnosti John Deere nudi rešenje za sve potrebe. Laki za upotrebu, visokih performansi – John Deere perači pod visokim pritiskom će vam olakšati dnevne poslove.



ELEKTRIČNI PERAČI – NA TOPLU VODU

APARAT ZA PRANJE POD PRITISKOM AC-180EH

	SERVISNI PREKIDAČ	LED EKTRAN	JEDINICA ZA DOZIRANJE SREDSTVA ZA ČIŠĆENJE	SKLADIŠTE DODATNE OPREME
Funkcije	<ul style="list-style-type: none"> – Četiri podešavanja tvrdoće vode – Mogu se prikazati trajanje rada i interval servisiranja – Precizno doziranje smanjuje potrošnju omekšivača vode – Eko režim efikasnosti – Količina i pritisak vode se direktno kontrolišu preko pištolja sa okidačem (servo kontrola) 	<ul style="list-style-type: none"> – Indikatori goriva, sredstva za čišćenje, održavanja sistema – Integrirani brojač radnih sati 	<ul style="list-style-type: none"> – Ventil za precizno merenje osigurava malu potrošnju – Lak prelazak sa jednog na drugo sredstvo za čišćenje uz rezervoare 1 i 2 – Ispiranje se odvija automatski u poziciji 0 	<ul style="list-style-type: none"> – Držači cevi raspršivača sa obe strane, za bezbedan transport – Lako dostupno i za levoruke i za desnoruke korisnike, idealno za rad sa dve cevi – Integrirani odeljak sa poklopcem za čuvanje alata, mlaznica, čistača prljavštine itd.
Opis	Visok protok vode i brojne funkcije radi čišćenja i najprljavijih površina.			
Kataloški broj	MCAK10716310			

TEHNIČKI PODACI		
TIP STRUJE	PH / V / HZ	3 / 400 / 50
NAZIVNA SNAGA	KW	8,4
PROTOK	L / H	600–1200
RADNI PRITISAK	BAR / MPA	30–180 / 3–18
MAKS. TEMPERATURA	°C	80 / 155
TEŽINA	KG	178
DIMENZIJE (D X Š X V)	MM	1330 x 750 x 1060
REZERVOAR ZA SREDSTVO ZA ČIŠĆENJE	L	20 + 10
REZERVOAR ZA GORIVO	L	25
POTROŠNJA LOŽ-ULJA PUNO OPTEREĆENJE / EKO-EFIKASNOST	KG/H	7,7 / 6,2

OPREMA		
PIŠTOLJ SA OKIDAČEM		Jednostavan pritisak
CEV VISOKOG PRITISKA	M	10
CEV RASPRŠIVAČA	MM	1050
MLAZNICA ZA PRSKANJE VISOKIM PRITISKOM		uključeno
ZAŠTITA OD RADA NA SUVO		uključeno
SDS SISTEM		uključeno
SERVO KONTROLA		uključeno





DODACI ZA APARATE ZA PRANJE POD VISOKIM PRITISKOM – SREDSTVA ZA ČIŠĆENJE

Dodaci za aparate za pranje pod visokim pritiskom unapređuju performanse čišćenja. Razvijeni su i poboljšani tako da ispune potrebe kupaca i da korisnicima olakšaju svakodnevno čišćenje.

DODACI ZA APARATE ZA PRANJE POD VISOKIM PRITISKOM

PIŠTOLJI I CEVI

PROIZVOD	OPIS	BROJ DELA
Pištolj za visok pritisak jednostavan za upotrebu	– Pištolj visokog pritiska sa lakim pritiskanjem i mekanim rukohvatom. – Integrirani adapter i konektor za creva visokog pritiska M 22 x 1,5. Uključeno u isporuku i dostupno kao dodatna oprema za: AC-200EC, AC-180EC, AC-150ECC, AC-230PC, AC-180EH	MCAK47750240
Rotirajuća cev raspršivača	– Cevi raspršivača u dužinama 600 mm, od nerđajućeg čelika, sa velikom ručnom spojnicom – Ergonomski oblikovani rukohvati za optimalnu kontrolu i izolaciju. – Može se okretati za 360° dok je pod pritiskom. – Maks. radni pritisak: 300 bara Dostupno kao pribor za: AC-200EC, AC-180EC, AC-150ECC, AC-230PC, AC-180EH	MCAK47600150
Dupla cev	– Radni pritisak se neprestano može podešavati direktno na ručki, uz pun protok vode – Idealno za poljoprivredne namene (npr. za čišćenje štale, svinjca itd.) – Maks. radni pritisak: 310 bar – Dužina: 960 mm Dostupno kao pribor za: AC-200EC, AC-180EC, AC-150ECC, AC-230PC, AC-180EH	MCAK63948800
Cev za prskanje, rotaciona	– Cev raspršivača dužine 1050 mm, od nerđajućeg čelika, sa velikom ručnom spojnicom. – Ergonomski oblikovane drške za optimalnu kontrolu i izolaciju. – Može se okretati za 360° dok je pod pritiskom. – Maks. radni pritisak: 300 bara Uključeno u isporuku i dostupno kao dodatna oprema za: AC-200EC, AC-180EC, AC-150ECC, AC-230PC, AC-180EH	MCAK47750350



MCAK47750240



MCAK47600150



MCAK63948800



MCAK47750350

SPOJNICE

PROIZVOD	OPIS	BROJ DELA
Brza spojnica	– Za brzu zamenu prskalice/dodatka. – Sa unutrašnjim navojem M 22 x 1,5 Dostupno kao pribor za: AC-200EC, AC-180EC, AC-150ECC, AC-230PC, AC-180EH	MCAK64010030
Muška spojnica	– Mlaznica creva od ojačanog nerđajućeg čelika za brzu spojnicu MCAK64010030 – Sa spoljnim navojem M 22 x 1,5. Dostupno kao pribor za: AC-200EC, AC-180EC, AC-150ECC, AC-230PC, AC-180EH	MCAK64010040



KONTROLA PRITISKA VODE

	ZA MAŠINE SA PROTOKOM VODE >1.100 L/H	ZA MAŠINE SA PROTOKOM VODE OD 750 DO 1.100 L/H
Opis	– Za kontrolu količine i pritiska vode direktno na pištolju sa okidačem – Uključeno u isporuku i dostupno kao dodatna oprema za: AC-150ECC, AC-180EH	– Za kontrolu količine i pritiska vode direktno na pištolju sa okidačem. – Uključeno u isporuku i dostupno kao dodatna oprema za: AC-200EC, AC230PC, AC-180EC
Kataloški broj	MCAK47750280	MCAK47750330



CREVA VISOKOG PRITISKA









PROIZVOD	OPIS	MAKS. RADNI PRITISAK	BROJ DELA
	<ul style="list-style-type: none"> – Sa rotirajućim priključkom. Ojačano dvostrukim čeličnim jezgrom. – Sa navojnim vezama na obe strane, M 22 x 1,5 sa zaštitom od savijanja. – ID 8 <p>Dostupno kao pribor za: AC-200EC, AC-180EC, AC-230PC, AC-180EH</p>	400 bar	MCAK63910370
	<ul style="list-style-type: none"> – Sa rotirajućim priključkom. Ojačano dvostrukim čeličnim jezgrom. – Sa navojnim priključcima na obe strane, M 22 x 1,5 sa zaštitom od savijanja. – ID 8 <p>Uključeno u isporuku za: AC-180EH</p> <p>Dostupno kao dodatna oprema za: AC-200EC, AC-180EC, AC-230PC</p>	400 bar	MCAK63910310
	<ul style="list-style-type: none"> – Ojačano dvostrukim čeličnim jezgrom. – Sa patentiranim AVS konektorom za pištolj (rotirajući) i spojnicom, M 22 x 1,5, sa zaštitom protiv savijanja. – ID 8 <p>Uključeno u isporuku i dostupno kao dodatna oprema za: AC-180EC</p>	315 bar / 31,5 MPa	MCAK63910420
	<ul style="list-style-type: none"> – Ojačano dvostrukim čeličnim jezgrom. – Sa patentiranim AVS konektorom za pištolj sa okidačem (rotirajući) i spojnicom, M 22 x 1,5, sa zaštitom od savijanja. – ID 8 <p>Uključeno u isporuku i dostupno kao dodatna oprema za: AC-230PC</p>	315 bar / 31,5 MPa	MCAK63910430
	<ul style="list-style-type: none"> – Ojačano dvostrukim čeličnim jezgrom. – Sa patentiranim AVS konektorom za pištolj (rotirajući) i spojnicom, M 22 x 1,5, sa zaštitom protiv savijanja. – ID 8 <p>Uključeno u isporuku i dostupno kao dodatna oprema za: AC-200EC</p>	315 bar / 31,5 MPa	MCAK63910440
	<ul style="list-style-type: none"> – Ojačano dvostrukim čeličnim jezgrom. – Sa patentiranim konektorom za pištolj sa okidačem (rotacioni) i spojnicom, M 22 x 1,5, sa zaštitom od savijanja. – ID 10 <p>Uključeno u isporuku i dostupno kao dodatna oprema za: AC-150ECC</p>	220 bar / 22 MPa	MCAK63910450
	<ul style="list-style-type: none"> – Navojne veze na oba kraja, M 22 x 1,5 sa zaštitom od savijanja – ID 10 <p>Dostupno kao pribor za: AC-150ECC</p>	220 bar	MCAK63910460
	<ul style="list-style-type: none"> – Za povezivanje i produžavanje creva visokog pritiska – 2 x M 22 x 1,5 m priključak – Mesingano, sa gumenom zaštitom. <p>Dostupno kao pribor za: AC-200EC, AC-180EC, AC-150ECC, AC-230PC, AC-180EH</p>	–	MCAK44030010

MLAZNICE

PROIZVOD	OPIS	BROJ DELA
	<ul style="list-style-type: none"> – Trostepena mlaznica sa ručnim biranjem, sa mlaznicom od nerđajućeg čelika. – Robusno, izdržljivo, bez zapušavanja. Praktična mogućnost izbora olovkastog mlaza visokog pritiska (0°), lepezastog mlaza visokog pritiska sa snažnom mlaznicom (25°) i lepezastog mlaza niskog pritiska (40°) – Za perače pod visokim pritiskom sa injektorima; lepezasti mlaz niskog pritiska za uklanjanje i nanošenje sredstva za čišćenje – Priključci M 18 x 1,5. – Maks. radni pritisak: 300 bara – Veličina mlaznice: 47 <p>Uključeno u isporuku, dostupno kao dodatna oprema za: AC-230PC</p>	MCAK47672210
	<ul style="list-style-type: none"> – Trostepena mlaznica sa ručnim biranjem, sa mlaznicom od nerđajućeg čelika. – Robusno, izdržljivo, bez zapušavanja. – Praktičan izbor olovkastog mlaza visokog pritiska (0°), lepezastog mlaza visokog pritiska sa snažnom mlaznicom (25°) i lepezastog mlaza niskog pritiska (40°) – Za perače pod visokim pritiskom sa injektorima; lepezasti mlaz niskog pritiska za uklanjanje i nanošenje sredstva za čišćenje. – Priključci M 18 x 1,5. – Maks. radni pritisak: 300 bara – Veličina mlaznice: 50 <p>Uključeno u isporuku, dostupno kao dodatna oprema za: AC-200EC</p>	MCAK47672200
	<ul style="list-style-type: none"> – Trostepena mlaznica sa ručnim biranjem, sa mlaznicom od nerđajućeg čelika. – Robusno, izdržljivo, bez zapušavanja. – Praktična mogućnost biranja: olovkasti mlaz visokog pritiska (0°), lepezasti mlaz visokog pritiska sa snažnom mlaznicom (25°) i lepezasti mlaz niskog pritiska (40°) – Za perače pod visokim pritiskom sa injektorima; lepezasti mlaz niskog pritiska za uklanjanje i nanošenje sredstva za čišćenje. – Priključci M 18 x 1,5. – Maks. radni pritisak: 300 bara – Veličina mlaznice: 80 <p>Uključeno u isporuku, dostupno kao dodatna oprema za: AC-180EC</p>	MCAK47672220
	<ul style="list-style-type: none"> – Čistač prljavštine – rotirajući olovkasti mlaz – deset puta jača snaga čišćenja. – Keramička mlaznica/ležaj za izuzetno dug radni vek. – Maks. 300 bar / 30 MPa, 85°C. – Maks. radni pritisak: 300 bara – Veličina mlaznice: 50 <p>Uključeno u isporuku, dostupno kao dodatna oprema za: AC-200EC, AC-230PC</p>	MCAK47630000
	<ul style="list-style-type: none"> – Čistač prljavštine – rotirajući olovkasti mlaz – deset puta jača snaga čišćenja. – Keramička mlaznica/ležaj za izuzetno dug radni vek. – Maks. 300 bar / 30 MPa, 85°C. – Maks. radni pritisak: 300 bara – Veličina mlaznice: 80 <p>Uključeno u isporuku, dostupno kao dodatna oprema za: AC-180EC, AC-180EH</p>	MCAK47672230
	<ul style="list-style-type: none"> – Za zaštitu i povezivanje energetske mlaznice na raspršivačkoj cevi. <p>Uključeno u isporuku, dostupno kao dodatna oprema za: AC-150ECC, AC-180EH</p>	MCAK47672340
	<ul style="list-style-type: none"> – Lepezasti mlaz od 50° za čišćenje i otapanje u režimu pare, npr. otapanje peska i šljunka, odmrzavanje konstrukcije, uklanjanje voska sa vozila. – Veličina mlaznice: 85 <p>Uključeno u isporuku, dostupno kao dodatna oprema za: AC-180EH</p>	MCAK47640190
	<ul style="list-style-type: none"> – Mlaznica za lepezasti mlaz, za pokrivanje velike površine i čišćenje uporne prljavštine i mrlja. – Ugao: 25° – Veličina mlaznice: 68 <p>Uključeno u isporuku, dostupno kao dodatna oprema za: AC-180EH</p>	MCAK47640180



SREDSTVA ZA ČIŠĆENJE

PROIZVOD	OPIS	BROJ DELA
	Sredstvo za zaštitu mašine (1 l) (6 kom.) Doziranje 6 ml/ °dH i m ³ , neutralni pH 7 Sprečava nastanak naslaga kamenca u peraćima visokog pritiska sa vrućom vodom. Formula nudi poboljšanu zaštitu od nakupljanja naslaga kamenca u sistemima grejača (do 150°) kao i integralnu zaštitu od korozije za sve komponente mašine za toplu vodu koje dolaze u kontakt sa vodom. Ne sadrži nitrilotriacetate (NTA)	MCAK62958660
	Sredstvo za zaštitu mašine (10 l) Doziranje 6 ml/ °dH i m ³ , neutralni pH 7 Sprečava nastanak naslaga kamenca u peraćima visokog pritiska sa vrućom vodom. Formula nudi poboljšanu zaštitu od nakupljanja naslaga kamenca u sistemima grejača (do 150°) kao i integralnu zaštitu od korozije za sve komponente mašine za toplu vodu koje dolaze u kontakt sa vodom. Ne sadrži NTA	MCAK62958670
	Aktivno sredstvo za pranje (10 l) Primarna mešavina: 1+3, doziranje 1–5%–1–50%, bazni pH 12,3 Efikasan, nežan koncentrat za čišćenje pod visokim pritiskom za tešku prljavštinu od ulja, masnoće i minerala. Pogodno za čišćenje vozila, cerada i motora. Ne sadrži NTA.	MCAK62958610
	Aktivno sredstvo za pranje (20 l) Primarna mešavina: 1+3, doziranje 1–5%–1–50%, bazni pH 12,3 Efikasan, nežan koncentrat za čišćenje pod visokim pritiskom za tešku prljavštinu od ulja, masnoće i minerala. Pogodno za čišćenje vozila, cerada i motora. Ne sadrži NTA.	MCAK62958620
	Sredstvo za čišćenje ulja i masti (10 l) Primarna mešavina: 1+3, doziranje 1,5–10% 25%, bazni pH 13 Visoko-koncentrovano osnovno sredstvo za čišćenje pod visokim pritiskom. Na svim opsezima temperatura, visokoefikasno podizanje i najupornijih kontaminacija, poput ulja, masti, katrana, čađi i dimne smole. Ne sadrži NTA	MCAK62958630
	Sredstvo za čišćenje ulja i masti (20 l) Primarna mešavina: 1+3, doziranje 1,5–10% 25%, bazni pH 13 Visoko-koncentrovano osnovno sredstvo za čišćenje pod visokim pritiskom. Na svim opsezima temperatura, visokoefikasno podizanje i najupornijih kontaminacija, poput ulja, masti, katrana, čađi i dimne smole. Ne sadrži NTA	MCAK62958640
	Vrući vosak (10 l) Primarna mešavina: 1+3, doziranje 1–2%, blago kiseli pH 4,5 Proizvod koji neguje i održava farbu, sa visokim sadržajem prirodnog karnauba voska. Daje završni izgled visokog sjaja. Ne sadrži NTA.	MCAK62958650
	Penasti deterdžent (10 l) Doziranje 3–5%, alkalni pH 13,5 Penasto sredstvo za čišćenje ima odlična svojstva rastvaranja masnoće i uklanja organske materije poput stajnjaka i prljavštine. Idealno za čišćenje živinarskih, svinjskih i govedih farmi, kao i muzilišta.	MCAK62958680
	Sredstvo za površinsko čišćenje (10 l) Doziranje 1–3%, alkalno pH 14 Sredstvo za čišćenje kiselih površina za muzilišta, mlekare i štale. Uklanja čak i najtvrdokornije naslage, poput kamenca, minerala i korozije. Inhibitori korozije čuvaju instalacije u štali.	MCAK62958700

JOHN DEERE FARBE

John Deere farbe u obliku aerosola i u limenci koriste originalnu formulu koja se koristi u John Deere fabrikama kako bi se savršeno podudarale sa John Deere žutom i zelenom bojom. Idealne su za popravku vaših John Deere mašina i farbanje montiranih delova, sprečavanje rđe i korozije i očuvanje vrednosti vaše opreme.



BOJE

PROIZVOD	OPIS	BROJ DELA
FARBE U OBLIKU AEROSOLA		
John Deere bež osnovni sprej	400 ml (6 kom.) Visoka otpornost na koroziju i odlična sposobnost sušenja	MCF110
John Deere zelena farba u spreju	400 ml (6 kom.)	MCF200
John Deere žuta farba u spreju	400 ml (6 kom.)	MCF201
John Deere crna polusjajna farba u spreju	400 ml (6 kom.)	MCF202
DODACI ZA FARBE U OBLIKU AEROSOLA		
Plastični rukohvat	Dizajnirano za John Deere konzerve aerosola (12 kom.)	MCF120
FARBE U KONZERVAMA		
John Deere bež osnovna boja	Konzerva od 1 l (6 kom.) Visoka otpornost na koroziju i odlična sposobnost sušenja	MCF1121
John Deere zelena vlažna farba	1 l	MCF2301
John Deere zelena vlažna farba	2,5 l	MCF23025
John Deere žuta vlažna farba	1 l	MCF2311
John Deere žuta vlažna farba	2,5 l	MCF23125
John Deere crna vlažna farba	1 l	MCF2321
John Deere crna vlažna farba	2,5 l	MCF23225

ČETKE ZA FARBANJE

PROIZVOD	BROJ DELA
Četka za farbu 25 mm (5 kom.)	MCXFA3050*
Četka za farbu 38 mm (5 kom.)	MCXFA3051*
Četka za farbu 51 mm (5 kom.)	MCXFA3052*
Četka za farbu 76 mm (3 kom.)	MCXFA3053



* Do isteka zaliha.



48 - RS10



KITE DOO Novi Sad
Međunarodni put 162 A
21233 Čenej, Novi Sad
Tel.: 021 400 525
E-mail: office@kitedoo.rs
fb.com/kitedoo
www.kitedoo.rs
www.deere.rs

Ova brošura namenjena je širokoj upotrebi. Pošto su objavljene opšte slike i objašnjenja, neke ilustracije i tekstovi mogu uključivati finansijske ili kreditne mogućnosti, kao i opremu proizvoda koji nisu dostupni na svim tržištima. Molimo Vas da kontaktirate Vašeg lokalnog dilera za detalje. John Deere zadržava pravo promene specifikacija, dizajna i cena proizvoda koji su opisani u ovoj brošuri bez prethodne najave i upozorenja. John Deere kombinacija zelene i žute boje, simbol jelena u skoku i slovná oznaka JOHN DEERE zaštitni su znakovi Deere & Company.